

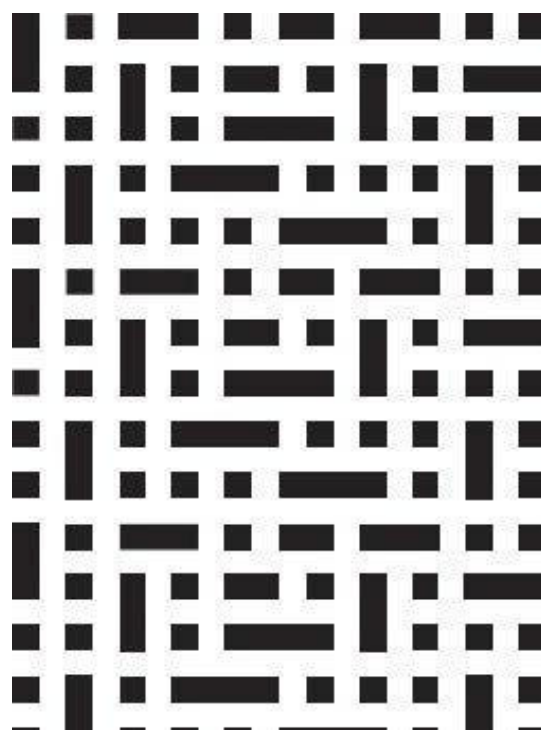

**ИНСТРУКЦИЯ ПО ЭКСПЛУАТАЦИИ
ДУХОВОЙ ШКАФ
Тип ENTB
Модель VPS681MB, VPS681MG**



Благодарим вас за использование продукции VÄRD

Перед установкой и использованием этого прибора просим Вас внимательно прочитать эту инструкцию и выполнять все приведенные указания по эксплуатации. Это очень важно для поддержания прибора в хорошем рабочем состоянии.

Храните инструкцию по эксплуатации в надежном месте. Просим Вас при покупке прибора заполнить гарантийный талон и хранить его в надежном месте.

В изменчивом ритме современной жизни для каждого из нас особое значение приобретает дом. Именно здесь можно по-настоящему отдохнуть, отвлечься от повседневности и заняться чем-либо, что по душе, что приносит вам удовольствие.

Главный принцип, лежащий в основе философии дизайна и функциональности VÄRD, основывается на том, чтобы дать вам больше свободы и лёгкости. Чем меньше времени вы проводите, занимаясь рутинными делами вроде приготовления еды или уборки, тем больше времени остается у вас для себя, семьи, любимого дела или хобби.

Мы в VÄRD постоянно работаем над тем, чтобы наша бытовая техника упрощала вашу жизнь: была надёжной, чтобы вы могли всегда на неё положиться, интуитивно понятной, чтобы вам не приходилось разбираться с меню или настройками, функциональной, чтобы вы всегда могли использовать её так, как хочется вам и именно вам.

VÄRD благодарит вас за оказанное доверие и сделанный выбор. Уверены, что вместе мы сможем сделать ваш дом ещё более комфортным и уютным. Пожалуйста, внимательно ознакомьтесь с этой инструкцией до начала установки и эксплуатации вашего нового прибора VÄRD. Мы рекомендуем сохранить инструкцию в надёжном месте, но вы также всегда можете загрузить электронную версию инструкции, посетив www.vard.ru.

Мы будем рады ответить на любые вопросы по использованию бытовой техники VÄRD. Выберите удобный для вас способ связи на сайте vard.ru/contacts, позвоните по телефону 8-800-222-59-95 или напишите на service@vard.ru.

Мы будем благодарны вам за рассказ об опыте покупки и использования нашей техники.



Отсканируйте qr-код камерой вашего телефона или перейдите по ссылке www.vard.ru/review, чтобы открыть форму отзыва.

Содержание

| | | |
|-------|--------------------------------------|----|
| I. | Перевозка и хранение | 4 |
| II. | Предназначение и использование | 5 |
| III. | Общее описание и комплектация..... | 7 |
| IV. | Способ установки..... | 9 |
| V. | Работа с прибором | 13 |
| VI. | Таблица сравнения режимов..... | 33 |
| VII. | Обслуживание и ремонт..... | 35 |
| VIII. | Дополнительное оборудование..... | 37 |
| IX. | Дополнительное оборудование..... | 39 |
| X. | Вопросы и ответы..... | 41 |
| XI. | Обслуживание и ремонт..... | 42 |
| XII. | Сведения о приборе..... | 44 |

Условные обозначения и символы, используемые в инструкциях:



Важная информация о личной безопасности и о том, как не допустить повреждения прибора.



Основное содержание инструкции

I. Перевозка и хранение

Перевозка (транспортировка) прибора должна осуществляться в строгом соответствии с манипуляционными знаками, размещёнными на упаковке прибора. До установки и подключения храните прибор в сухом закрытом помещении. Изготовитель и продавец не несут ответственности за недостатки прибора и/или за последствия его некорректной работы, возникшие из-за его неправильной перевозки (транспортировки) или хранения.

II. Предназначение и использование

Этот прибор предназначен для использования в бытовых и иных подобных условиях:

- в кухонных зонах для персонала в магазинах, офисах и прочих производственных условиях;
- в фермерских постройках и клиентами в гостиницах, отелях и прочей инфраструктуре жилого типа;
- в условиях режима пансиона Bed & Breakfast ("проживание плюс завтрак").

Внимательно ознакомьтесь с данной инструкцией перед началом работы, сохраните ее для будущего использования.

Удобная сушка овощей, фруктов, мяса, рыбы и пр. продуктов.

Сушка выполняется быстрее благодаря системе высушивания с циркуляцией воздуха.

Отчет о воздействии на окружающую среду для пользователей

Защищайте окружающую среду и устраняйте загрязнения окружающей среды. Мы хотели бы проинформировать вас о том, какое воздействие на окружающую среду может оказать использование нашей продукции:

Перерабатываемые отходы, такие как картонные коробки и пластик, после использования следует выбрасывать в специально предназначенные мусорные контейнеры. И использованные батарейки относятся к категории опасных отходов и их нельзя выбрасывать как обычный мусор, потому что это может привести к серьезному загрязнению окружающей среды. Для утилизации опасных отходов следует использовать специальные мусорные контейнеры с целью последующей вторичной переработки таких отходов.

Меры предосторожности

1. Закаленное стекло имеет особые технологические характеристики, и его особенностью является взрывоподобный характер его разрушения. Скорость самовзрыва стекла в среднем по отрасли составляет 3 % – 5 %, но мы строго следим за тем, чтобы этот показатель не превышал 3 %.
2. Внутри изделия находится высоковольтный блок питания. Не разбирайте крышку для ремонта и замены внутренних деталей.
Внимание: Снимать защитные крышки и ремонтировать прибор может только специалист авторизованного сервисного центра, поскольку такая работа представляет опасность и при ее выполнении необходимо принимать меры защиты от утечки токов СВЧ. Если у вас возникнут какие-либо проблемы во время использования прибора, обращайтесь в наш центр обслуживания клиентов.
3. Никогда не засовывайте пальцы, проволоку, металлические предметы и вообще любые посторонние предметы в воздухозаборные и вытяжные отверстия микроволновой печи. Такие действия могут привести к удару электрическим током и получению травм. Если в микроволновую печь случайно попал посторонний предмет, выньте вилку из розетки и обратитесь в наш центр обслуживания клиентов для проведения ремонта.
4. Для подключения прибора к сети используйте розетку с номинальным током не ниже 16 А, которая должна быть надежно заземлена. Вилка прибора должна плотно контактировать с розеткой, поскольку плохой контакт между вилкой и розеткой может привести к поражению электрическим током, короткому замыканию, пожару; использование розетки совместно с другими электроприборами может привести к перегреву розетки и последующему возгоранию.

5. Вытаскивая вилку из розетки, держите рукой саму вилку, а не шнур питания, иначе вас может ударить электрическим током, либо может произойти короткое замыкание или возгорание.
6. Прежде чем начать пользоваться микроволновыми функциями, убедитесь, что посуда, которую вы используете для приготовления пищи, подходит для использования в микроволновой печи: см. раздел "Выбор посуды для микроволновой печи"; для обработки пищевых продуктов рекомендуется использовать стеклянные или керамические емкости, устойчивые к высоким температурам. (При использовании функции гриля или пара используйте жаропрочные контейнеры.)
7. Следите за тем, чтобы шнур питания и электрическая вилка не располагались рядом с вытяжным отверстием, крышкой и любыми другими местами с высокой температурой или повышенной влажностью; это важно для защиты шнура питания от преждевременного износа и повреждения, чреватого опасными последствиями.
8. Вентиляционные отверстия изделия должны всегда оставаться свободными; если вы используете чехол для того, чтобы снаружи прибора накрывать какие-либо другие предметы, чехол ни в коем случае не должен закрывать указанные отверстия или ударять по прибору.
9. Не поливайте прибор водой, не распыляйте воду вблизи прибора, иначе может произойти короткое замыкание или поражение электрическим током.
10. Напряжение в сети переменного тока не должно выходить за пределы диапазона 187-242 В; в противном случае может произойти возгорание или поражение электрическим током.
11. Если прибор доступен детям, то объясните им, что они ни в коем случае не должны использовать данный прибор самостоятельно, превращать его в предмет своих игр в отсутствие взрослых, иначе это может привести к ожогам, поражению электрическим током и другим несчастным случаям.
12. Не разбирайте и не ремонтируйте прибор самостоятельно - это могут делать только специалисты авторизованного сервисного центра.
13. Если прибор не будет использоваться в течение длительного времени, выньте вилку из розетки или отключите питание.
14. В случае выхода из строя платы питания, обратитесь в авторизованный сервисный центр для производства замены платы.
15. В случае повреждения шнура питания, для его замены также следует обратиться в авторизованный сервисный центр.

III. Общее описание и комплектация

Технические характеристики

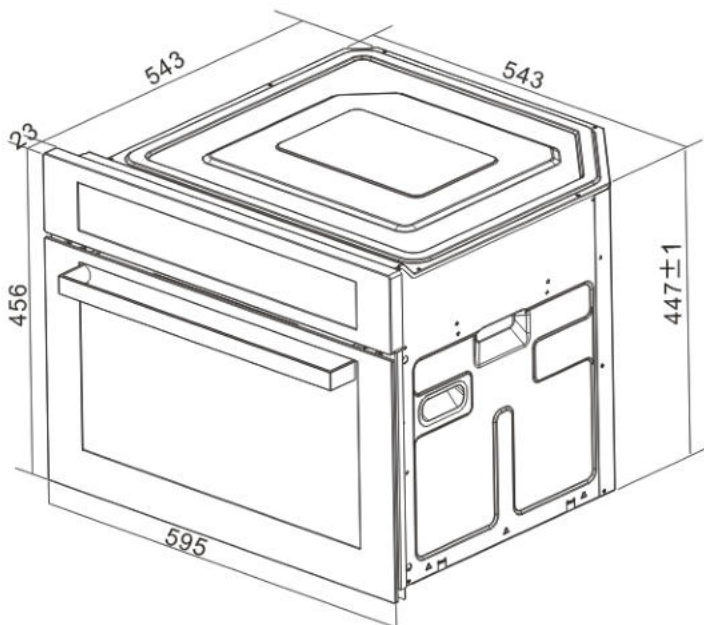

Описание деталей

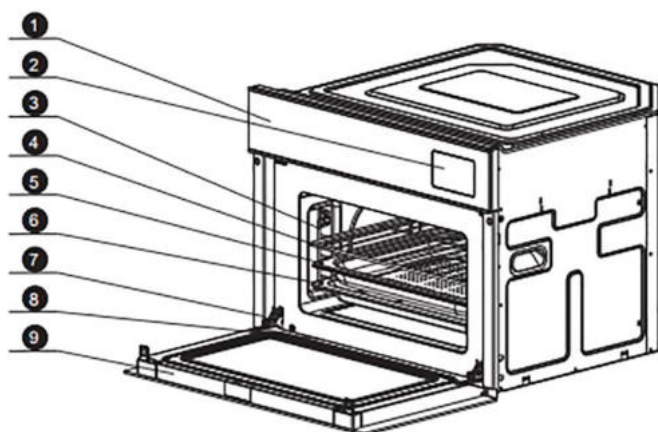

- ❶ Панель управления
- ❷ Резервуар для воды
- ❸ Направляющие решетки, левая и правая
- ❹ Паровая стойка
- ❺ Поддон для приготовления на пару
- ❻ Сковорода-гриль
- ❼ Дверная петля
- ❽ Поддон для сбора конденсата
- ❾ Дверца духового шкафа

Меры предосторожности при установке

1. Прибор должен быть установлен ровно (без уклона), надежно, в удобном для эксплуатации и обслуживания месте.
2. Категорически запрещается размещать прибор и розетку в сырых местах, а также там, где они могут подвергнуться воздействию воды.
3. Убедитесь, что вилка питания подключена в розетку с номинальным током не ниже 16А и что розетка надежно заземлена.
4. Поднимите прибор взяв за боковые ручки или подхватив его снизу; затем аккуратно разместите прибор в место установки.
5. Поверхности объектов, примыкающих к прибору, необходимо изолировать.
6. На передней панели розетки прибора рекомендуется установить выключатель, чтобы можно было отключать питание, когда прибор не используется.
7. Во избежание ожогов не дотрагивайтесь непосредственно до внутренних частей прибора во время работы.
8. Встраиваемые приборы предназначены для установки внутрь шкафа; при этом пространство внутри шкафа должно быть достаточным для рассеивания тепла, иначе работа прибора повлияет на нормальную эксплуатацию шкафа. Схема рассеивания тепла показана на рисунке справа.
9. После установки уберите инструкцию и другие предметы из шкафа.

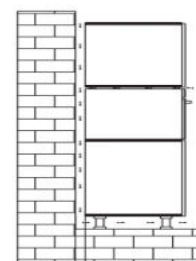

请保证一定的通风距离

Вокруг прибора необходимо предусмотреть определенные зазоры для вентиляции

IV. Способ установки



1. Установите аппарат рядом с нишей для встраивания, после чего подключите блок питания.
2. Поднимите прибор, захватив его снизу или взявшись за левую и правую боковые ручки; осторожно вставьте прибор в отверстие, которое приготовлено для него в шкафу, затем задвиньте прибор так, чтобы передняя стенка прибора сравнялась с передней панелью корпуса кухонного шкафа; в этом положении прибор полностью встроен в шкаф.
3. Откройте переднюю дверцу прибора; вы увидите два отверстия для винтов на раме; эти отверстия предназначены для того, чтобы закрепить прибор в шкафу с помощью крепежных винтов. Вы можете закрепить прибор в верхней части стойки шкафа.
4. Конкретные параметры прибора, встроеного в шкаф, указаны на схеме установки и в прилагаемой таблице.



Таблица установочных размеров прибора

| Модель (Микроволновая печь для приготовления на пару и гриле) | Размер отверстия |
|--|---|
| VPS681MB VPS681MG | 564*450*550 (Ш*В*Г) (верхняя скоба 5 мм без нижней скобы) |

5. Установка и осмотр прибора (Во время осмотра внутреннюю упаковку прибора следует удалить).
 - 1) Проверка под напряжением: После включения питания прибор должен издать несколько коротких прерывистых звуков, а на дисплее в течение некоторого времени будет отображаться определенная информация.
 - 2) Проверка кнопок: После включения нажмите все кнопки по очереди, чтобы проверить их работоспособность.
 - 3) Проверка функций: Выберите одну из функций приготовления, запустите прибор и прислушайтесь, не исходит ли от прибора необычный шум.

Меры предосторожности

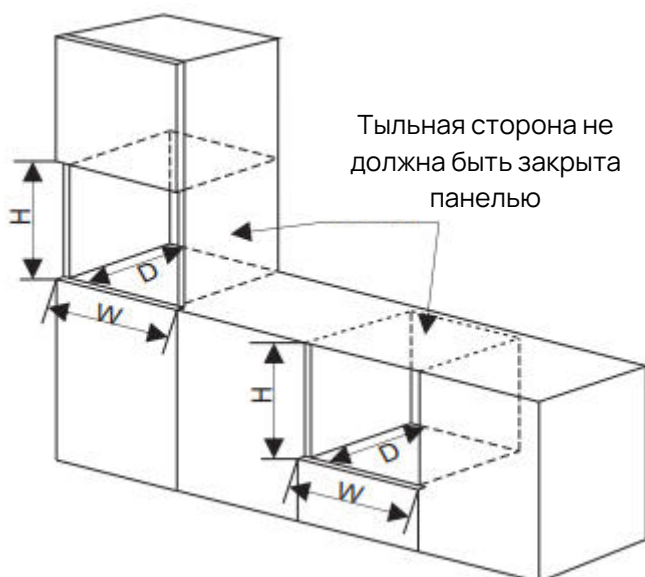

1. Подключайте прибор к отдельной надежно заземленной розетке с номинальным током не ниже 16А.
2. Прибор следует подключать к сети с напряжением в пределах 187-242 В, частотой 50 Гц; если напряжение питания в сети будет выходить за указанные пределы, это может привести к пожару или поражению электрическим током.
3. Этот прибор предназначен только для приготовления пищи; не используйте прибор для других целей.
4. Не допускайте детей и недееспособных лиц к работе с прибором без присмотра.
5. Максимальная температура приготовления на пару может достигать 100°C; используйте жаропрочную посуду.
6. Если прибор неисправен или работает с нарушениями, отключите питание, но ни в коем случае не пытайтесь отремонтировать прибор самостоятельно.
7. При первом использовании прибора внутри корпуса возможно образование дыма с неприятным и резким запахом. Этот дым образуется в результате нагревания клея, используемого в теплоизоляционных панелях вокруг прибора; это не оказывает никакого влияния на использование прибора. При появлении дыма, прежде чем помещать в прибор продукты, подождите несколько минут, пока дым не улетучится и запах не исчезнет. Никогда не жарьте продукты прямо на дне прибора.
8. Разбирать и ремонтировать прибор разрешается только специалистам авторизованного сервисного центра; никогда не делайте это самостоятельно.
9. Если вы не планируете использовать прибор в течение длительного времени, отключите его от сети.
10. В случае повреждения шнура питания, во избежание рисков, мы рекомендуем обратиться в сервисный отдел фирмы-изготовителя для его замены.
11. Во время использования прибор очень сильно нагревается, поэтому не прикасайтесь к нагревательным элементам внутри прибора.
12. Запрещается использовать парочиститель.
13. Во избежание поражения электрическим током перед заменой лампы убедитесь, что прибор отключен от электросети.
14. Не включайте прибор без необходимости: Не включайте функцию микроволновой печи, когда внутри прибора нет продуктов.
15. Будьте осторожны, открывая и закрывая дверь прибора: беспорядочное хлопанье дверцей приведет к ее деформации и утечке микроволн, что представляет опасность для человеческого организма.
ВНИМАНИЕ: Если дверца прибора или уплотнение дверцы повреждены, не используйте прибор до тех пор, пока специалист авторизованного сервисного центра не выполнит соответствующий ремонт.
16. При обнаружении дыма выключите прибор или отключите его от сети и не открывайте дверцу, чтобы пламя не вырвалось из прибора наружу. Не подключайте прибор к внешнему таймеру или независимой системе дистанционного управления.
17. Не ставьте посторонние предметы на кухонную вытяжку. Не кладите продукты или предметы на кухонную вытяжку над прибором — это может быть опасно. Под

воздействием жара, зноя, огня предметы деформируются. Металлические предметы (ножи, вилки, ложки, крышки) могут нагреваться.

18. Не вставляйте посторонние предметы в выключатель блокировки дверцы: это приведет к утечке микроволн, которые наносят вред человеческому организму.

19. Доставая пищу из камеры приборы, будьте осторожны: старайтесь не задеть посудой внутреннюю поверхность камеры, нагревательный элемент или дверцу.

ВНИМАНИЕ: Если на стекле дверцы появились трещины, выключите прибор во избежание несчастных случаев.

20. Термометр: Не используйте для измерения температуры внутри прибора обычный термометр, например, ртутный.

21. Очистка:

Очищайте детали дверных уплотнителей, внутренней камеры прибора, а также соседние детали.

Регулярно чистите прибор и удаляйте из него все остатки пищи.

Пренебрежение правилами очистки может привести к ухудшению состояния поверхности прибора, сокращению срока его службы и повышению риска возникновения опасных ситуаций. Не используйте для очистки стекла прибора жесткие щетки, острые металлические скребки и другие подобные инструменты, так как в этом случае вы можете поцарапать поверхность, что чревато разрушением стекла.

22. При использовании микроволновой функции

1. Используйте посуду для приготовления пищи в микроволновой печи.

При использовании микроволновой функции в данном приборе следует использовать только специальную посуду.

(А) Рекомендуется использовать керамическую или стеклянную посуду с широким горлом, специально предназначенную для микроволновой печи;

(В) Металлическую посуду нельзя использовать в микроволновой печи;

(С) Если вы ставите в камеру прибора контейнер с жидкой пищей (например, с молоком), не заполняйте контейнер больше чем на две трети его объема.

2. Во время разогрева контейнер с пищей должен быть плотно закрыт

Во избежание взрыва не разогревайте продукты в герметичных контейнерах. Герметичные стеклянные бутылки, банки, консервные банки, молочные бутылки с крышками, картонные и пластиковые пакеты с молоком, пластиковые баночки с лапшой быстрого приготовления и другие подобные виды упаковки необходимо сначала вскрыть и переложить (перелить) продукты в другую посуду, в которой и выполнить разогрев в микроволновой печи.

3. Не перегревайте пищу, когда разогреваете ее в приборе

Самое главное свойство микроволновой печи – это скорость, с которой в ней можно приготовить пищу; тем не менее, мы рекомендуем вам следить за приготовлением пищи после включения микроволновой функции и не допускать перегрева пищи. При чрезмерном нагреве может произойти задымление и даже возгорание в камере прибора, а посуда при перегреве может потрескаться.

При разогреве пищи, завернутой в пластик или бумагу, надо внимательно следить за продуктом, чтобы обертка продукта не загорелась.

При длительном нагреве небольшого количества пищи температура в рабочей камере будет излишне высокой и пища, будучи не в состоянии поглощать тепло, будет подгорать. Не прикасайтесь к стенкам внутренней камеры печи после работы.

4. Запрещено использовать прибор для приготовления яиц в скорлупе

- Не используйте микроволновую печь для приготовления сырых яиц в скорлупе и подогрева ранее сваренных вкрутую яиц в скорлупе, так как при нагревании в микроволновой печи или даже после нагревания эти продукты могут взорваться. При нагревании яиц в микроволновой печи яйца быстро расширяются под воздействием тепла; скорлупа, желток и мембрана находятся в герметичном состоянии и такое яйцо может взорваться или внезапно лопнуть после извлечения.
5. Подогрев жидкой пищи, например, супов и напитков.
В процессе разогрева в микроволновой печи напитки могут выплескивать брызги и закипать, поэтому, доставая эти блюда, следует соблюдать осторожность.
Бутылочки и баночки с детским питанием следует встряхивать или взбалтывать, а перед кормлением необходимо проверять температуру пищи в бутылочке, чтобы избежать ожогов.
 6. Жареная еда
Во избежание возгорания не обжаривайте в микроволновой печи продукты во фритюре.
 7. Будьте осторожны при снятии полиэтиленовой пленки во избежание ожогов.
Будьте осторожны при снятии полиэтиленовой пленки, так как температура продукта внутри пленки очень высокая и может произойти выброс пара!
 8. Продукты с кожицей или в оболочке
Продукты с кожицей или в оболочке, такие как яблоки, каштаны, картофель, красная колбаса, куриные крылышки и т.д., необходимо проткнуть ножом и вилкой, чтобы продукты не вздулись в процессе приготовления.
 9. Высокие температуры внутри прибора
При извлечении продуктов, посуды и других предметов из микроволновой печи после приготовления следует использовать перчатки с теплоизоляцией, чтобы избежать ожогов от высокой температуры.
 10. Время приготовления см. в соответствующей инструкции по приготовлению.
При использовании автоматического меню, выборе контейнеров и способов приготовления следуйте инструкциям, приведенным в инструкции по эксплуатации; вы можете немного скорректировать время приготовления в соответствии с вашими личными вкусовыми предпочтениями.
 11. Не используйте для разогрева в микроволновой печи алюминиевую фольгу и металлическую посуду, т.к. это неизбежно приведет к воспламенению, появлению трещин на поверхности внутренней камеры печи или на стекле дверцы.

V. Работа с прибором



Микроволновая печь для приготовления на пару и гриле
VPS681MB VPS681MG

Кнопка питания

Сенсорный дисплей

Освещение



Кнопка «Назад / Блокировка для защиты от детей»

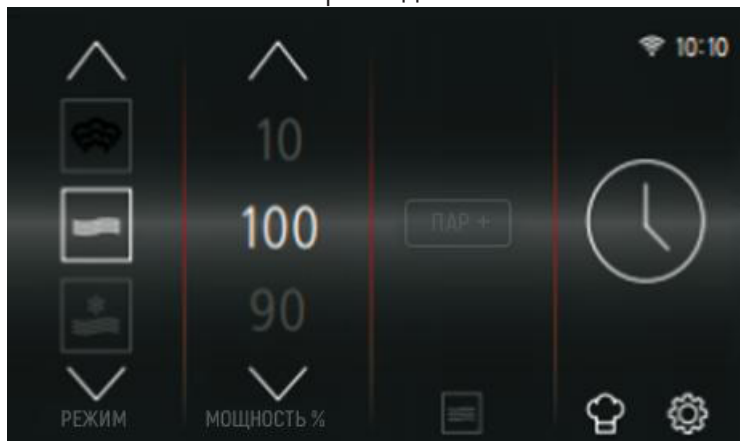

Кнопка старта/паузы/извлечения резервуара для воды



Описание кнопки



Кнопка питания: Включение и выключение дисплея; Примечание: Выключив его, вы перейдете на экран ожидания.



Кнопка освещения: Используется для того, чтобы включить или выключить свет внутри духовки.



3 сек

Кнопка «Назад»: Используется для возврата к предыдущему экрану на дисплее;



Кнопка старта/паузы/извлечения резервуара для воды: Включив духовку, выберите нужную программу и продолжительность приготовления; затем нажмите эту кнопку для начала приготовления. Если нажать эту кнопку во время работы духовки, приготовление пищи будет приостановлено. Для того чтобы извлечь резервуар для воды, нажмите и удерживайте кнопку в течение 3 секунд.

Сенсорный дисплей управления: Здесь вы можете устанавливать время, дату, температуру, функции и т.д. С помощью кнопок со стрелками «вверх» и «вниз» вы можете прокручивать экран или перетаскивать элементы экрана.

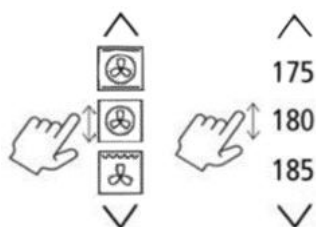

Совет: Для быстрой прокрутки при настройке температуры и времени нажмите и удерживайте кнопку \uparrow или \downarrow .

Первое использование

Шаг 1: Нажмите и отпустите кнопку " $\text{\textcircled{P}}$ ", чтобы включить прибор; система попросит вас установить дату и время.

Примечание: Остальные пункты меню в это время выбрать нельзя.

Шаг 2: Нажмите "SET TIME", чтобы установить текущее время.

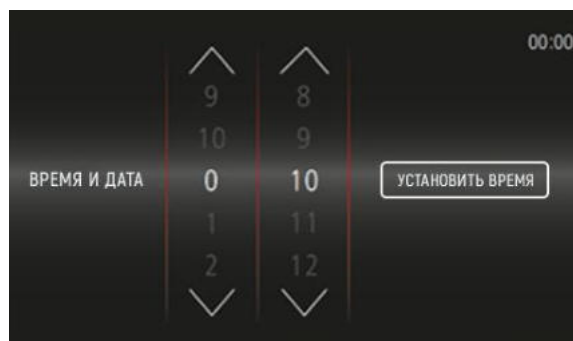
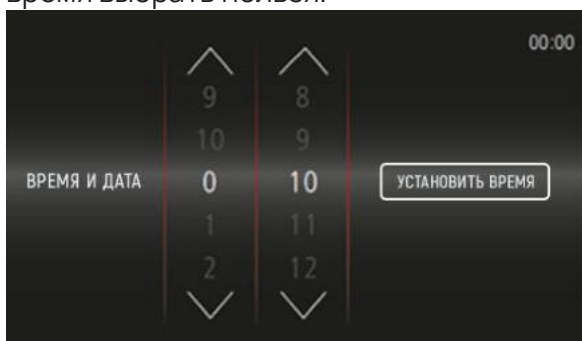

Шаг 3: Нажмите "Выбрать дату", чтобы установить текущую дату.



Шаг 4: Выберите, нужно ли отображать время и дату на экране ожидания.

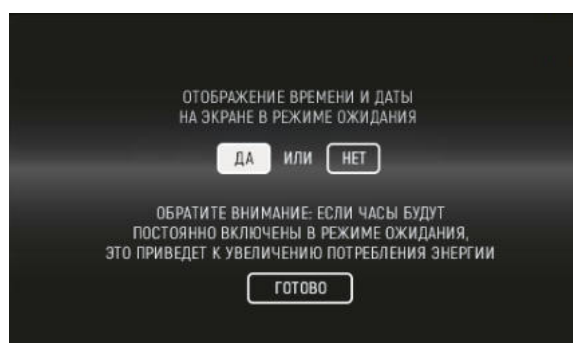

Шаг 5: Нажмите "ГОТОВО", чтобы завершить текущую настройку.

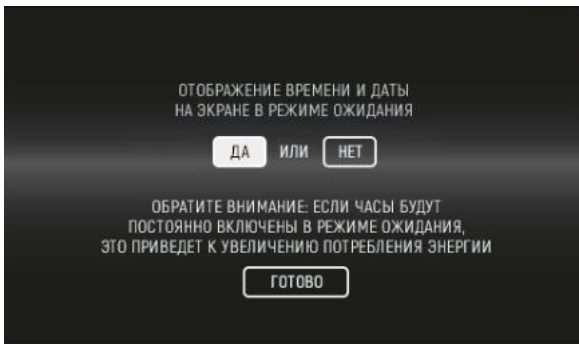

Быстрый старт

▶ Порядок управления микроволновой функцией

Шаг 1: Нажмите "⏻", чтобы включить прибор; на главном экране появится значение мощности по умолчанию 100%; после этого нажмите ▶||, чтобы запустить функцию.

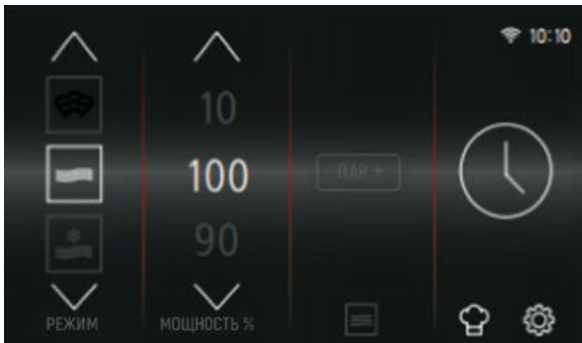

Шаг 2: Таймер начнет автоматический 30-секундный отсчет; вы можетекратно увеличить это время, нажимая на кнопку (+30 СЕКУНД); при каждом нажатии время работы прибора будет увеличиваться дополнительно на 30 секунд;

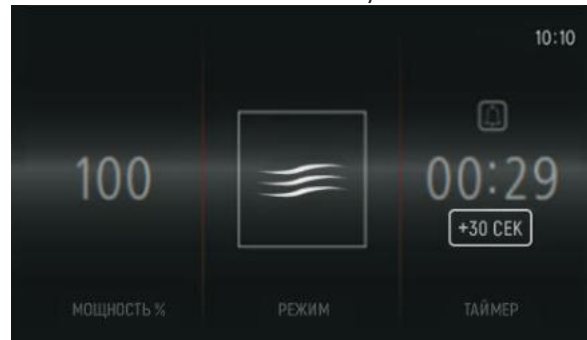

▶ Настройка меню автоматического приготовления на пару

Шаг 1: Нажмите кнопку "⏻", чтобы включить прибор; на дисплее появится главный экран

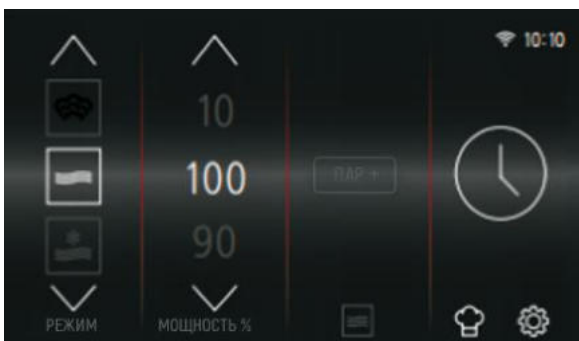

Шаг 2. Выберите нужную функцию, температуру/мощность, пар и т.д. (если требуется).

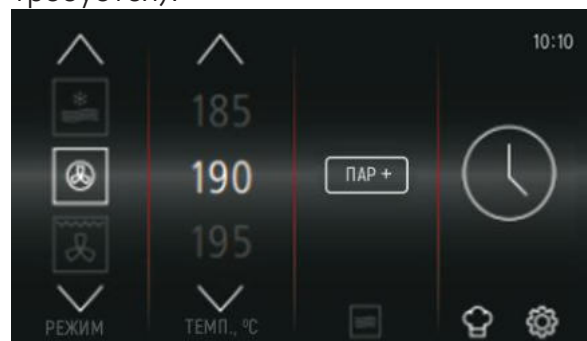

Шаг 3: Нажмите «УСТАНОВИТЬ», чтобы установить время работы и время окончания, для завершения настройки нажмите «ГОТОВО».

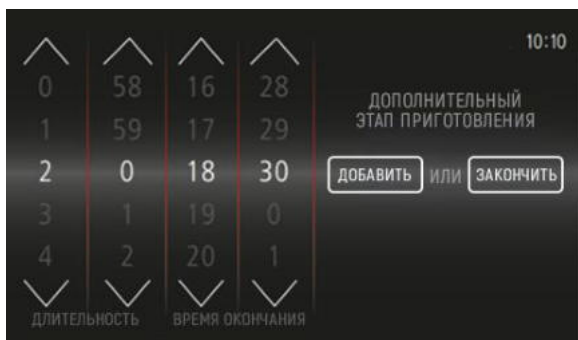

Шаг 4: Просмотрите выбор; если хотите внести изменения, нажмите «ИЗМЕНИТЬ». Для сохранения в автоматическом меню нажмите «СОХРАНИТЬ».

Примечание: Если вы не хотите сохранять меню в данный момент, вы можете сразу же запустить его выполнение.

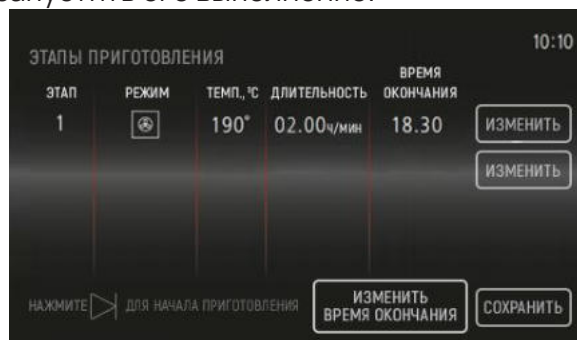

Шаг 5: Введите название меню и нажмите «СОХРАНИТЬ», чтобы сохранить его в автоматическом меню.

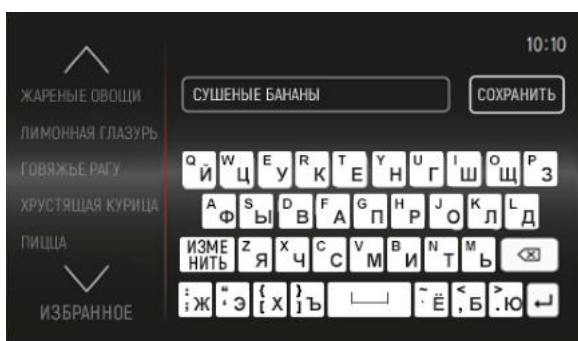

Шаг 6: Для того чтобы начать приготовление, нажмите кнопку ▷||.



Шаг 7: Начнется процесс приготовления пищи, и появится главный экран приготовления.

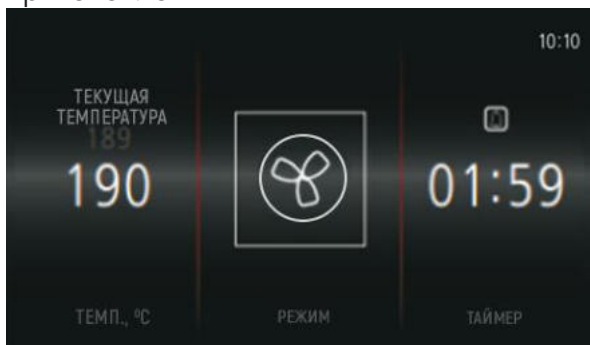

Шаг 8: По окончании приготовления появится надпись "Приготовление завершено".

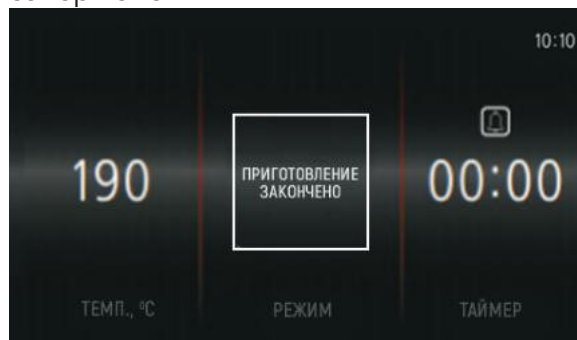

🔍 Функция приготовления, состоящая из нескольких операций

Шаг 1: Нажмите , чтобы включить прибор; на дисплее появится главный экран.

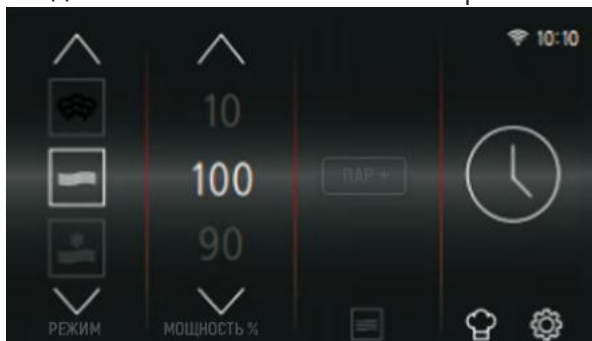

Шаг 2: Выберите нужную функцию, температуру/мощность, пар и т.д. (если требуется).

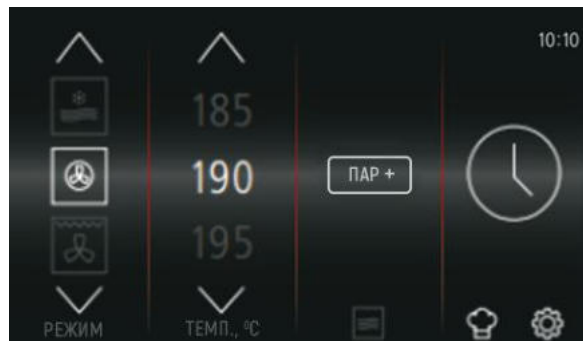

Примечание: Функция приготовления, состоящая из нескольких операций, не может включать функции микроволновой печи и комбинированной микроволновой печи.

Шаг 3: Нажмите , чтобы установить время работы и время окончания, после чего нажмите "Добавить" для перехода к следующей операции.

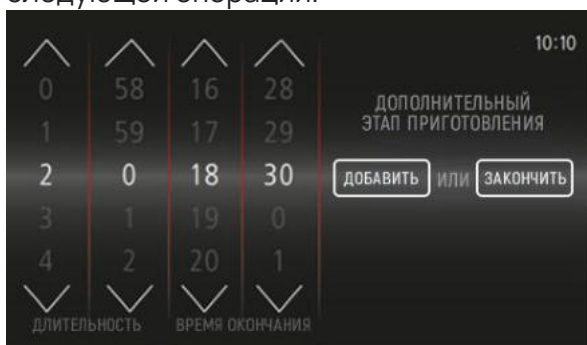

Шаг 4: Выберите нужную функцию для следующей операции: температура/мощность, пар и т.д. (если требуется).

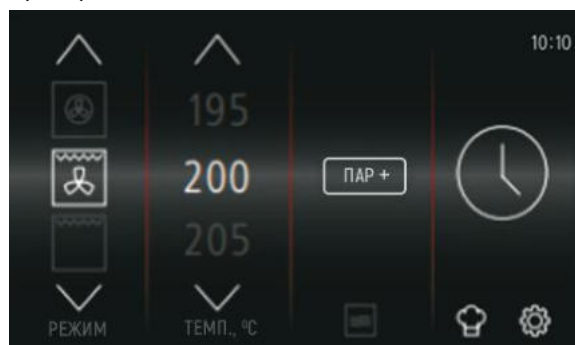

Шаг 5: Нажмите "Добавить", чтобы перейти к следующей операции (можно добавить до 4 операций).

Шаг 6: Просмотрите выбор; если хотите внести изменения, нажмите "ИЗМЕНИТЬ". Нажмите "Сохранить" для сохранения в автоматическом меню.

Примечание: Если вы не хотите сохранять меню в данный момент, вы можете сразу же запустить его выполнение.

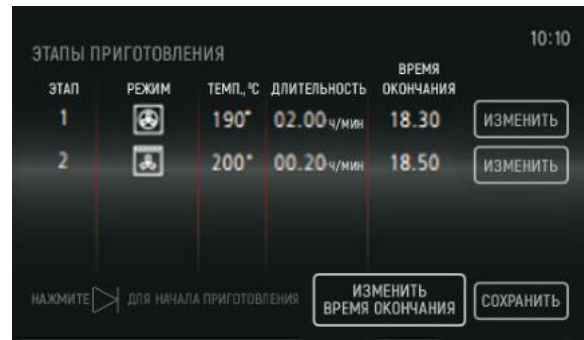
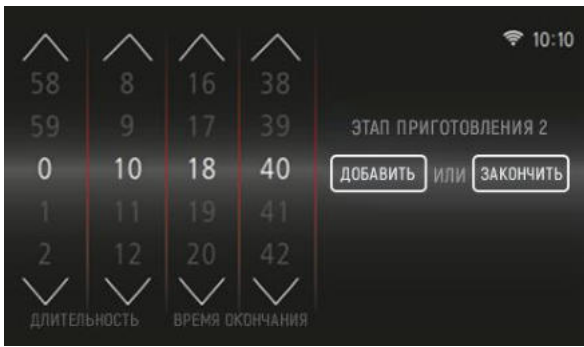

Шаг 7: Введите название меню и нажмите "Сохранить", чтобы сохранить его в автоматическом меню.

Шаг 8: Для начала приготовления нажмите кнопку ►.

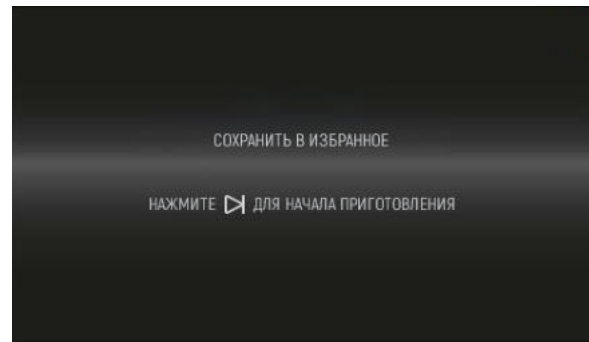
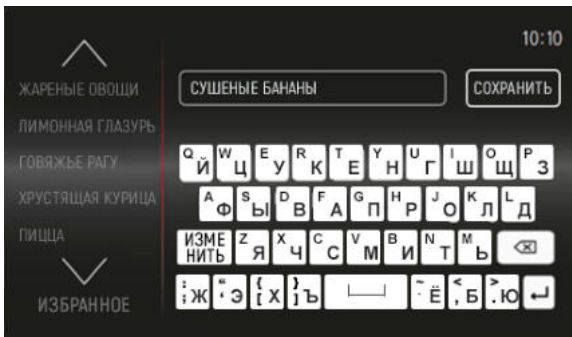

Способ приготовления с резервированием

Время начала работы = Время окончания готовки - Продолжительность готовки

Например: Установите продолжительность приготовления пищи на 2:00, время окончания приготовления на 6:30; тогда время начала работы будет 4:30.

После того как вы зададите значения продолжительности приготовления и времени окончания, нажмите кнопку «Пуск». На экране ожидания появится сообщение «Готовка начнется через...». В заданное время печь включится автоматически и процесс приготовления пищи начнется.

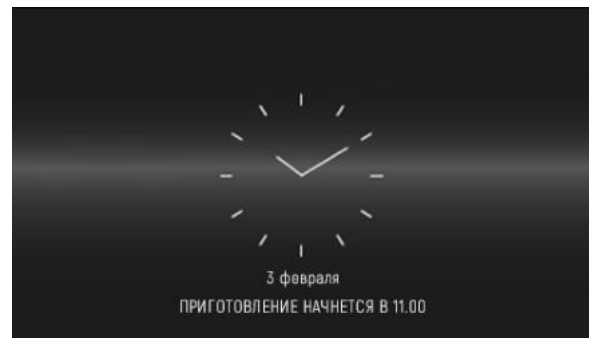
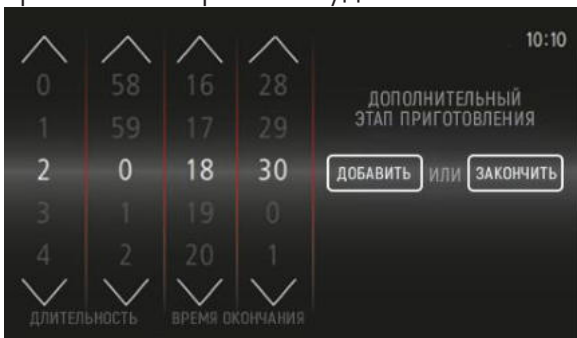

Таким образом, время окончания, которое вы задаете, должно быть равно или больше значения «текущее время + продолжительность готовки».

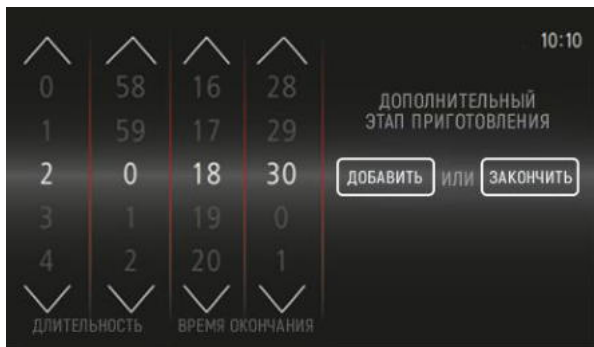

Если вы установите время окончания, которое будет меньше, чем значение "текущее время + продолжительность готовки", на экране появится сообщение об ошибке.

Ошибка установки времени окончания приготовления

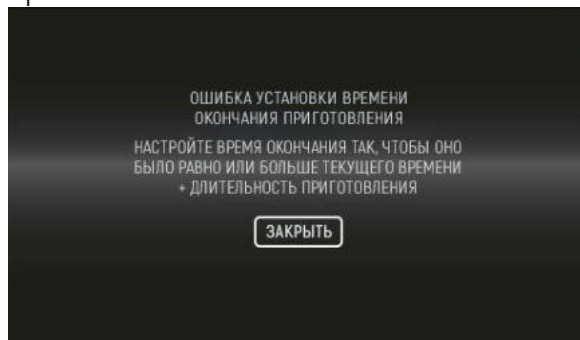

▶ Порядок регулировки температуры, нагрева и продолжительности приготовления во время готовки
 Регулировка температуры
 Для регулировки коснитесь пиктограммы температуры (180°).

Выберите новое значение температуры и подождите 3 секунды для подтверждения вашего выбора. После подтверждения вы вернетесь в обычный экрану приготовления, где будет отображено новое значение температуры.

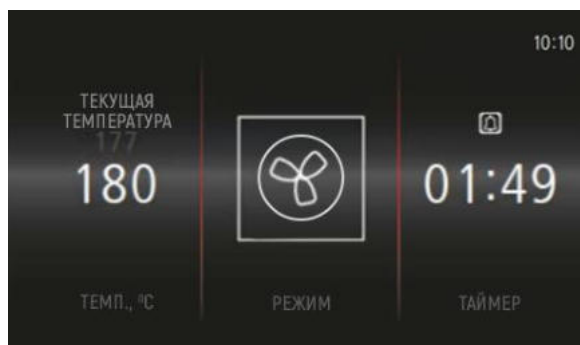
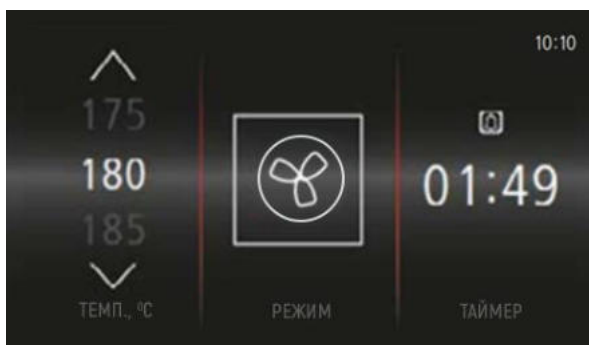

Регулировка мощности нагрева
 Чтобы отрегулировать мощность нагрева, коснитесь соответствующей пиктограммы на экране (60).

Выберите новое значение мощности нагрева и подождите 3 секунды для подтверждения. После подтверждения дисплей вернется к обычному экрану приготовления.

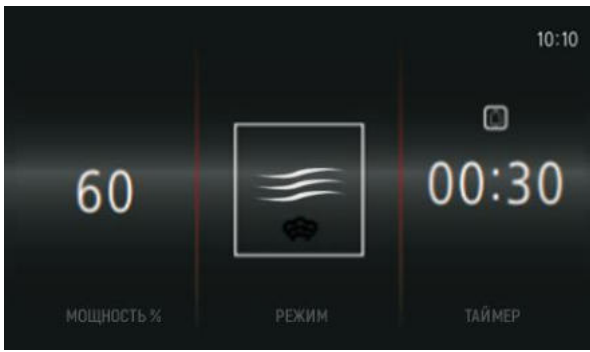

Настройка времени

Чтобы отрегулировать параметры времени приготовления пищи, коснитесь пиктограммы времени (01:49).

Отрегулируйте продолжительность и время окончания готовки; затем нажмите ГОТОВО, чтобы вернуться к основному экрану приготовления.

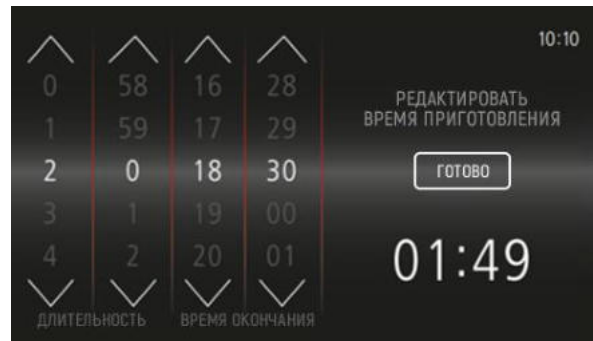
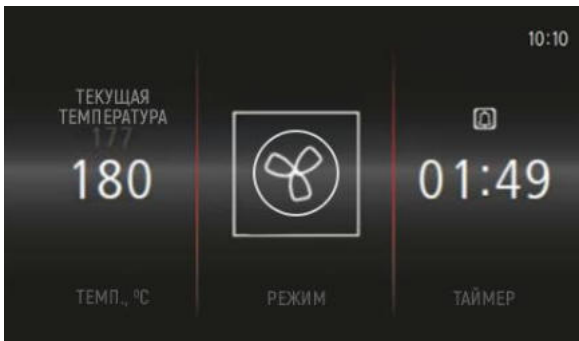

Настройка таймера

На главном экране приготовления пищи вы можете увидеть пиктограмму в виде будильника

Установите желаемую продолжительность сигнала и нажмите "ВЫБРАТЬ" для подтверждения.

"🔔"; это функция сигнализации; нажмите "🔔", чтобы установить время сигнализации.

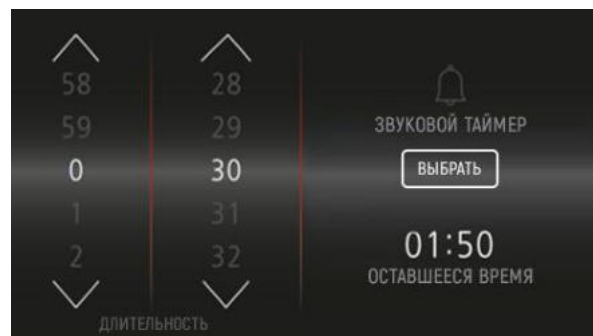
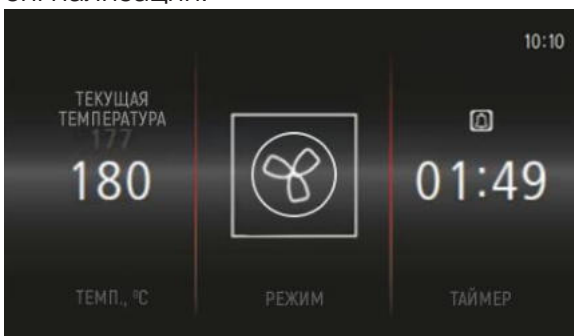

При этом пиктограмма сигнализации "🔔" будет отображаться белым цветом. Нажмите на пиктограмму, если вы хотите проверить оставшееся время звучания сигнала.

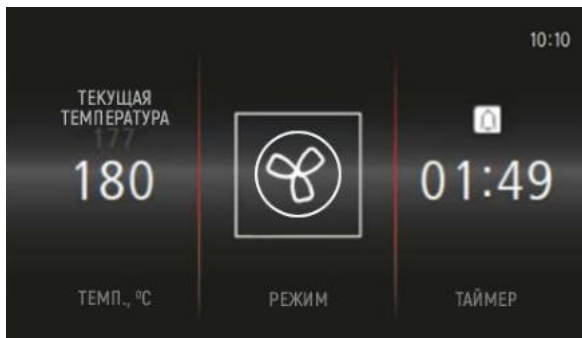

Примечание: Чтобы отменить напоминание, установите продолжительность на 00:00 и нажмите "ВЫБРАТЬ" для подтверждения.

▶ Комбинированная микроволновая функция Режимы нагрева
На главном экране приготовления выберите комбинированную микроволновую функцию и нажмите кнопку "☰".

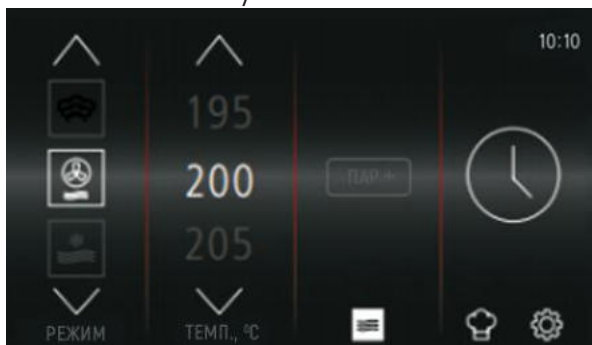

Установите желаемый уровень нагрева (50); затем нажмите "ГОТОВО" для подтверждения.



Если необходимо, выберите продолжительность или добавьте операцию приготовления и сохраните выбор в папке автоматического меню. Для запуска процесса готовки нажмите кнопку пуска.

После подтверждения отобразится основной экран приготовления (здесь вы можете отрегулировать температуру или время работы).

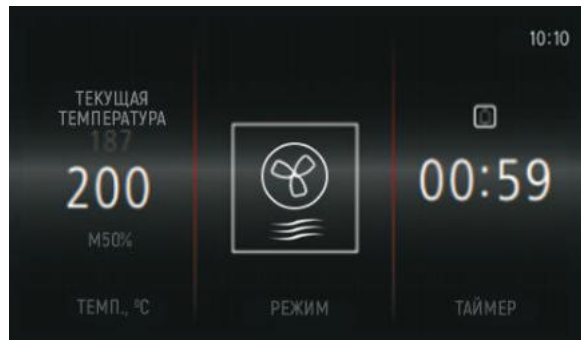
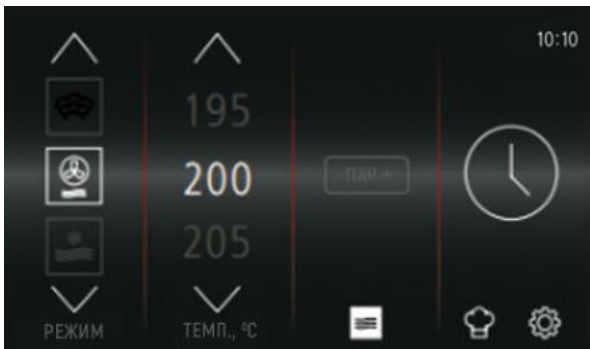

Предупреждение об остаточном тепле

По окончании приготовления на экране режима ожидания отобразится напоминание об остаточном тепле прибора.

Если вы хотите выбрать новое меню приготовления; Если текущая температура выше установленной, на экране появится сообщение "Внимание! Текущая температура выше установленной".

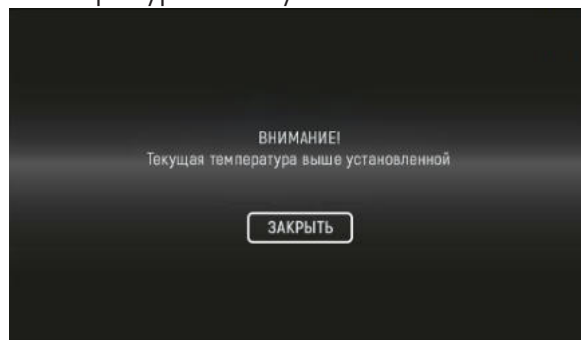

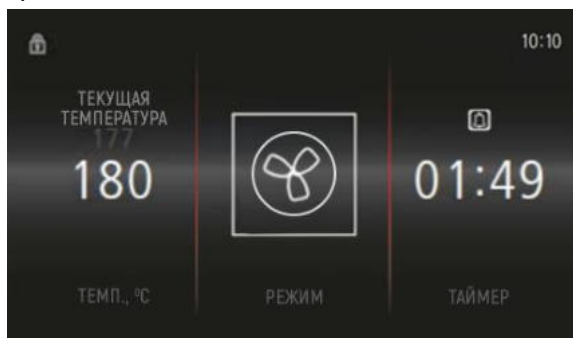

Настройка блокировки для защиты от детей
 Функцию блокировки можно активировать с главного экрана приготовления пищи; для этого нажмите и удерживайте кнопку "  3 сек "

Во время приготовления: Если блокировка для защиты от детей активируется во время процесса готовки, перестают работать кнопки ВКЛ/ВЫКЛ, ПОДСВЕТКА, НАЗАД, ПУСК/ПАУЗА как на панели управления, так и на сенсорном экране.



В любое другое время: При включении функции блокировки для защиты от детей будет отключена только панель управления (кнопки ВКЛ/ВЫКЛ, ПОДСВЕТКА, НАЗАД, ПУСК/ПАУЗА).

Когда блокировка активирована, в левом верхнем углу дисплея высвечивается символ "  ".

Для отключения блокировки нажмите кнопку "  3 сек " и удерживайте ее в течение 3 секунд.

Выбор/редактирование автоматического меню

Нажмите на пиктограмму меню "👤" на главном экране приготовления.

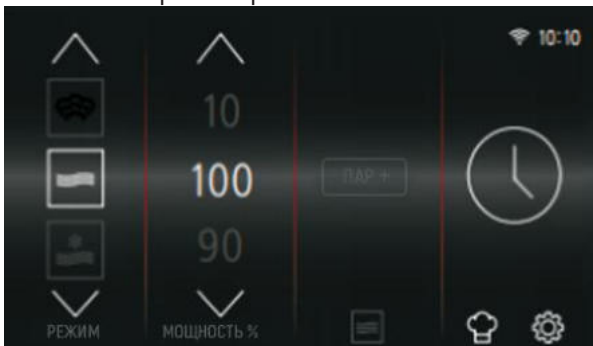

После выбора нужного меню приготовления из автоматического меню нажмите "ВЫБРАТЬ" для подтверждения.

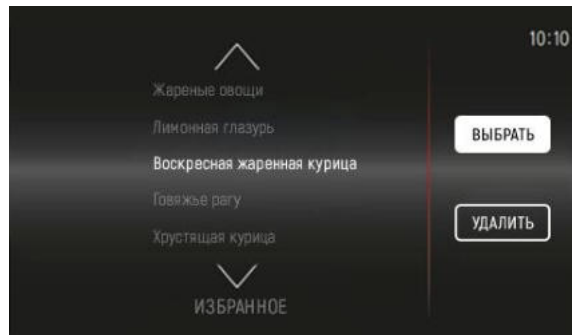

Для подтверждения удаления нажмите ДА, для отмены и возврата к предыдущему экрану нажмите НЕТ).

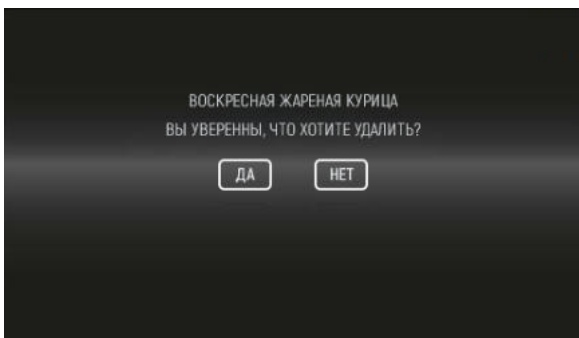

После выбора меню приготовления можно отредактировать время окончания приготовления; установите этот параметр по своему усмотрению.

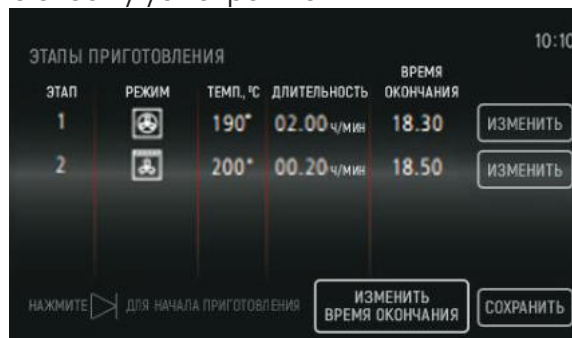

Настройте время окончания; нажмите "ВЫБРАТЬ" для подтверждения.

Примечание: Если выбранное время окончания наступит раньше, чем "текущее время + продолжительность готовки", на экране отобразится сообщение об ошибке установки времени окончания приготовления.

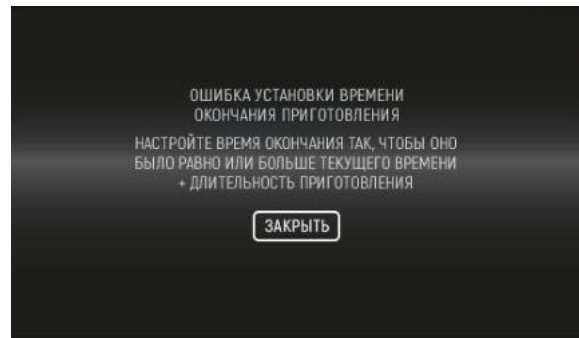
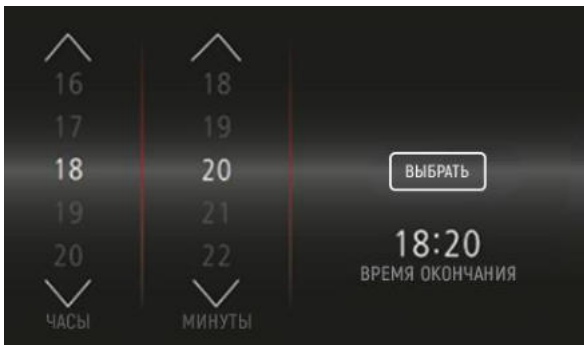

▶ Проверка/отмена приготовления пищи

Если вы хотите проверить или отменить выбор после начала приготовления, нажмите "↶ 3 сек".

На этом экране можно выбрать нужную операцию.

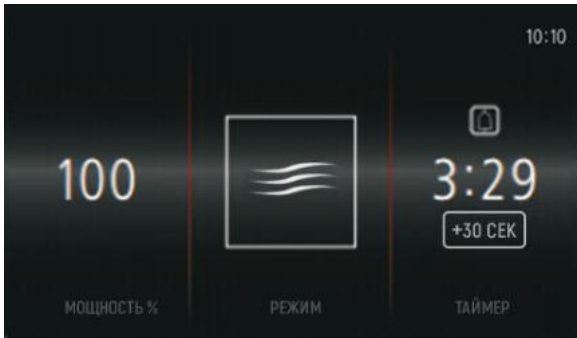

Если вы хотите открыть экран этапа приготовления, нажмите "ПРОСМОТРЕТЬ". Для продолжения текущего приготовления нажмите "ПРОДОЛЖИТЬ".

Для того, чтобы завершить приготовление и перейти в главный экран, нажмите ДА, для возврата к экрану приготовления, выберите НЕТ).

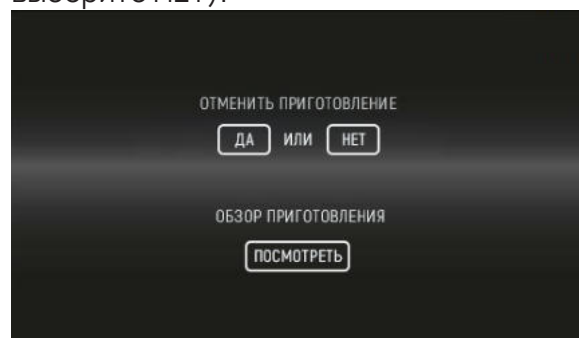
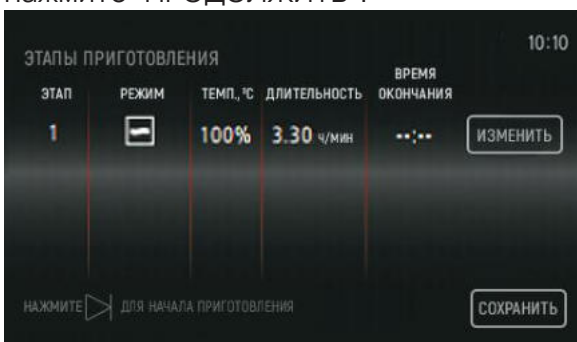

▶ Приостановка приготовления пищи

На экране появится сообщение «Приготовление приостановлено». Для

Если вы хотите приостановить процесс готовки, нажмите кнопку "▶||".

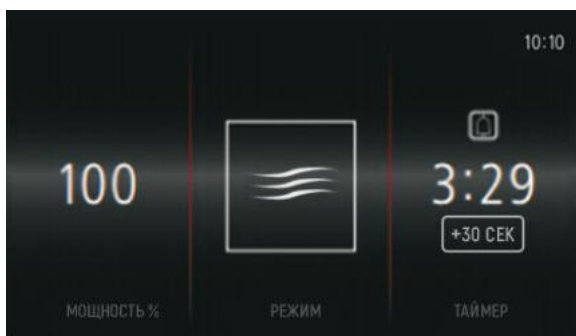

продолжения приготовления пищи нажмите "▶||". Примечание: В случае приостановления время окончания приготовления будет соответствующим образом перенесено.

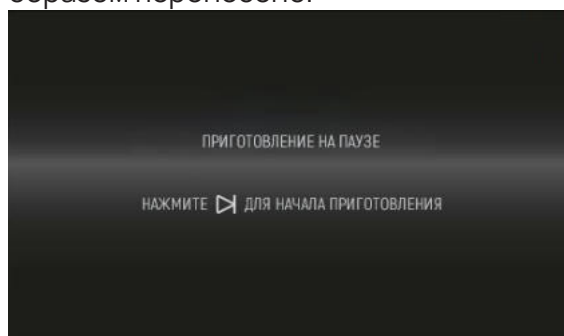

Настройка меню

Нажмите кнопку "⚙️" на главном экране, чтобы войти в интерфейс настройки.

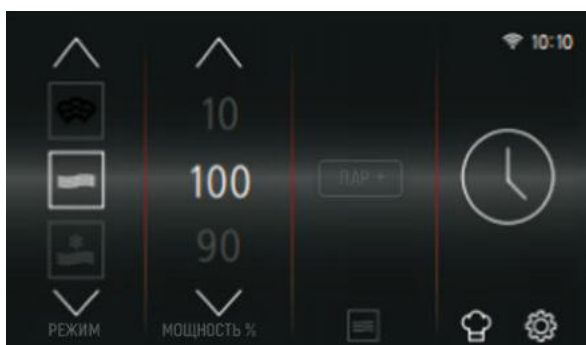

Здесь вы можете задать следующие рабочие параметры.

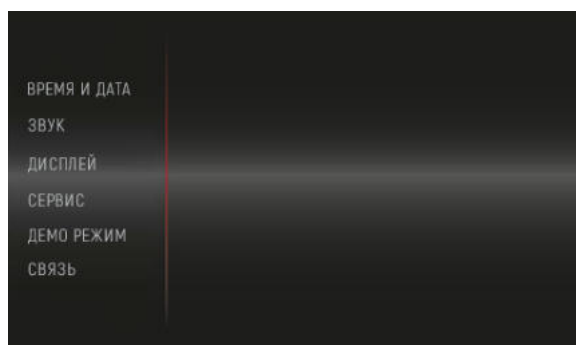

▶ Время и дата

Нажмите "УСТАНОВИТЬ ВРЕМЯ И ДАТУ", чтобы настроить время.



Задав время, нажмите "ВЫБРАТЬ" для подтверждения.

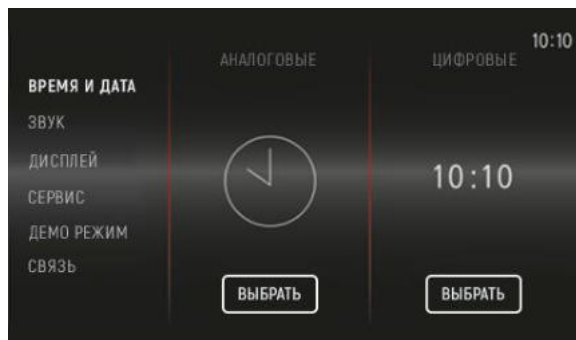

Вы можете выбрать 24-часовой или 12-часовой формат отображения времени; нажмите "ВЫБРАТЬ" для подтверждения.



После завершения настройки времени нажмите "ГОТОВО" для возвращения на главный экран.



🔊 Звук

Вы можете задать звук клавиш, громкость нажатия и громкость сигнала. Выберите различные параметры настройки в меню, после чего нажмите " " для возврата в главный экран.

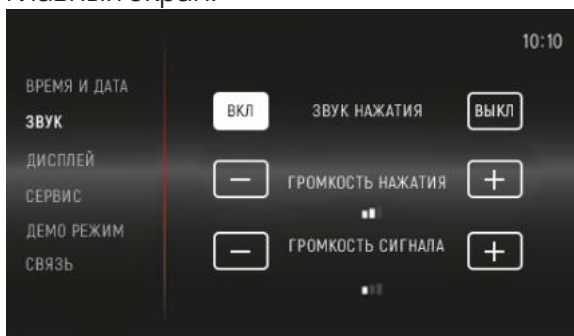

📺 Дисплей

Выбор отображения даты и времени и регулировка яркости экрана. Если для параметра "Отображать дату" или "Отображать время" выбрано значение Вкл (т.е. эти параметры активированы), вам будет доступна опция ночного режима.

Если выбрано значение Выкл., эта опция недоступна. Ночной режим – это энергосберегающая опция, которая уменьшает яркость монитора в период с 23:00 до 6:00.

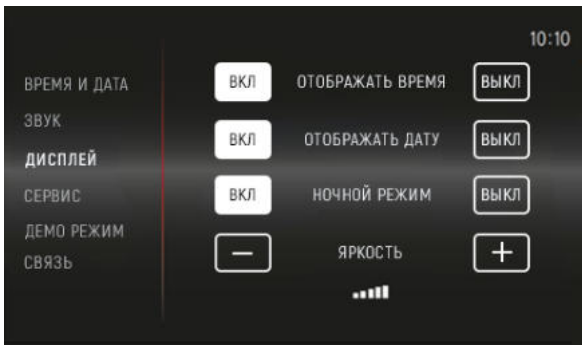

▶ Сервис

При возникновении неисправности дисплей автоматически переключается на экран сервисных настроек и отображает код ошибки.

После устранения неисправности нажмите СБРОС для сброса настроек и возврата в главный экран.

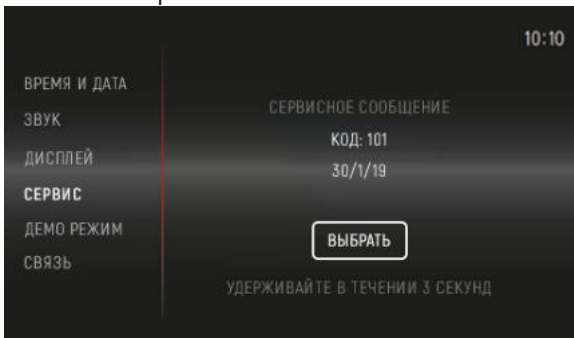

▶ Демо-режим

При выборе ON (вкл) система переходит в демонстрационный режим: в правом верхнем углу дисплея появляется слово "DEMO", а остальные значки отображаются как обычно.

В демонстрационном режиме программа работает как обычно. Нормально функционируют только вентилятор охлаждения, циркуляционный вентилятор, привод резервуара для воды и галогенная лампа; все остальные выходы (включая реле нагревательного элемента и реле синхронного мотора) заблокированы.

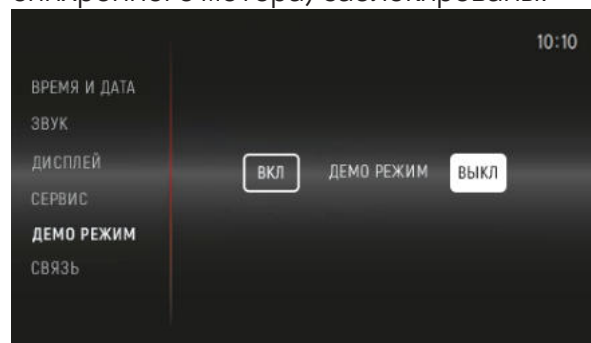
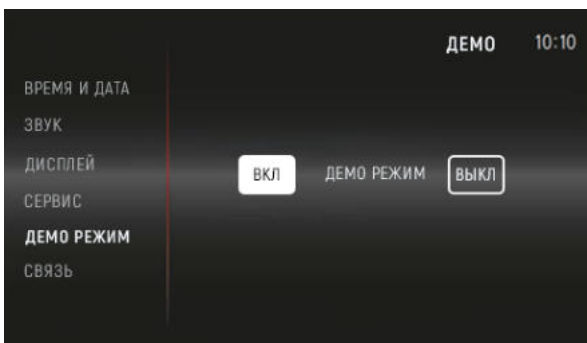

Описание специальных функций

▶ Микроволновая печь

Мощность микроволн по умолчанию - P100, вы можете самостоятельно установить мощность и время приготовления и сохранить свой выбор в автоматическом меню. По завершении настройки нажмите кнопку "Старт" для начала приготовления.

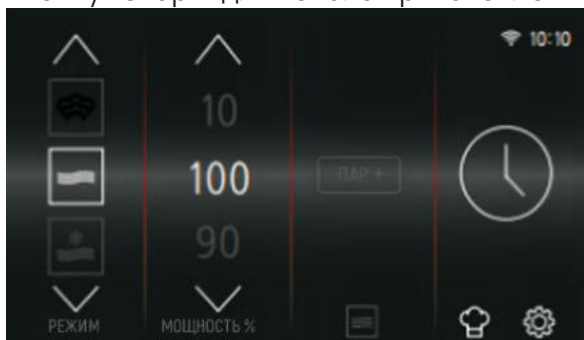

Примечание: В режиме микроволновой печи вместо часов и минут используются минуты и секунды.

▶ Микроволновая печь + гриль

Микроволновая печь + гриль: Температура по умолчанию составляет 200°C, а мощность по умолчанию - P50.

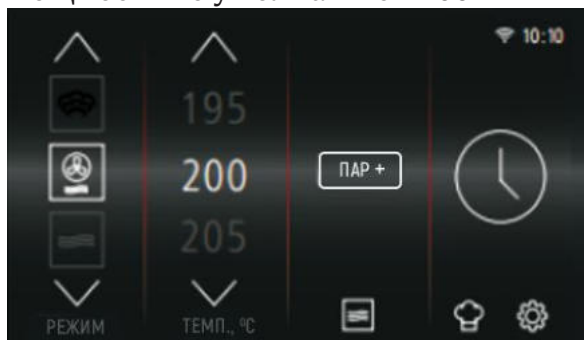

1. Для запуска прибора нажмите кнопку "Старт".

2. Выберите режим "Микроволновая печь + гриль". 

3. Установите мощность микроволновой функции и температуру гриля.

4. Выберите продолжительность приготовления и сохраните свой выбор в автоматическом меню.

5. Нажмите кнопку "Старт" для начала приготовления.

▶ Пар

Пар: Температура по умолчанию составляет 100°C, а продолжительность по умолчанию - 20 минут.

Выберите функцию пара и нажмите кнопку начала приготовления, чтобы войти в экран предварительного разогрева. Время предварительного разогрева составляет 5 минут; когда обратный отсчет закончится, это будет означать, что температура предварительного разогрева достигнута.

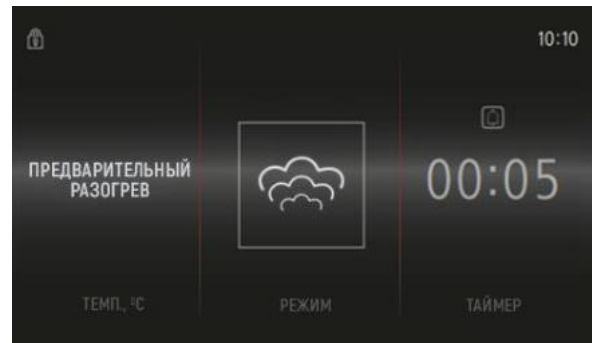
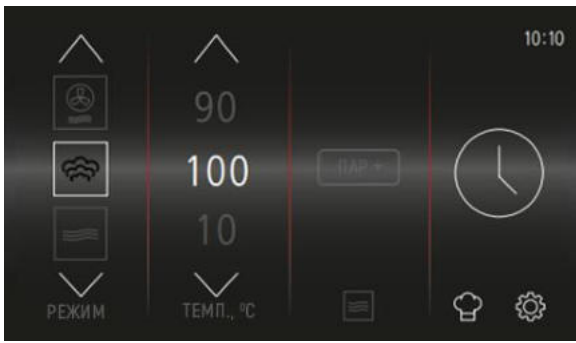

Когда по окончании обратного отсчета (5 минут) таймер покажет "00:00", на главном экране появится окно приготовления, и процесс готовки начнется.

Если уровень воды в резервуаре слишком низкий, появится соответствующее предупреждение; долейте воду в резервуар.

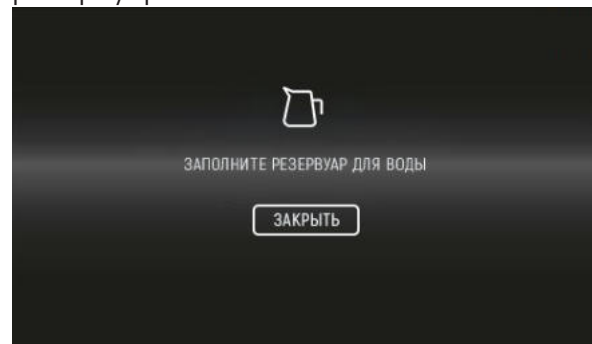
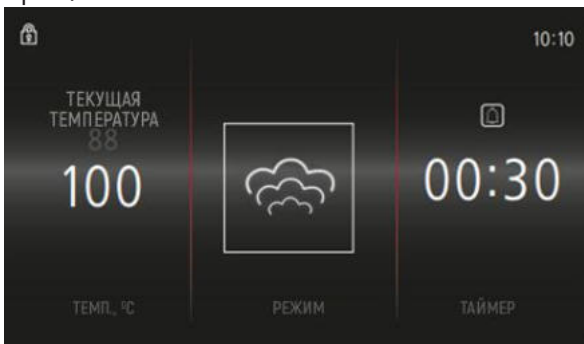

Микроволновая печь + пар

Микроволновая печь + пар: Сначала активируйте функцию пара; когда температура достигнет 100°C, для приготовления блюда попеременно включается функция микроволн и функция приготовления на пару.

Нажмите кнопку "Старт", чтобы перейти к экрану предварительного разогрева; заданная температура будет достигнута по окончании 5-минутного обратного отсчета.

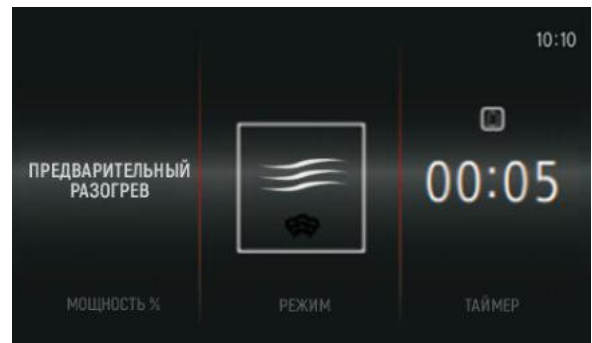
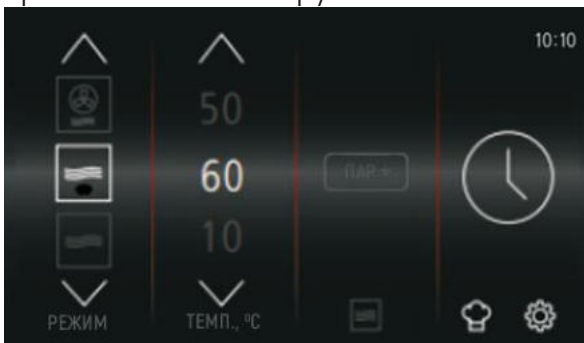

Когда по окончании обратного отсчета (5 минут) таймер покажет »00:00«, на главном экране отобразится текущее окно приготовления пищи.

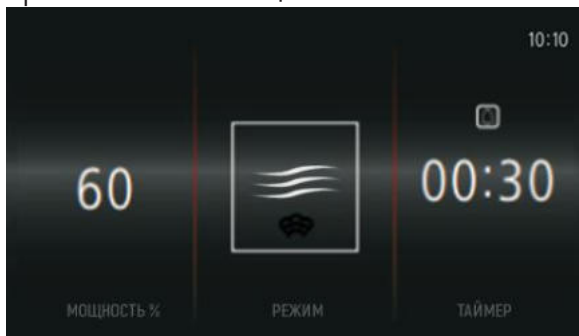

Примечание: В режиме микроволновой печи вместо часов и минут используются минуты и секунды.

▶ Размораживание



Размораживание: вес по умолчанию составляет 1000 г. При регулировке веса автоматически регулируется и время работы. Параметр времени также можно отрегулировать и вручную.



1. Для запуска прибора нажмите кнопку "Старт".
2. Выберите режим размораживания.
3. Установите вес и продолжительность.
4. Нажмите кнопку "Старт" для начала приготовления.

▶ Очистка от накипи

Очистка от накипи очень важна для правильной работы прибора; эту процедуру следует проводить не реже чем раз в полгода. Если вода, которую вы используете в приборе, отличается повышенной жесткостью, процедуру очистки от накипи следует проводить чаще.

Подсказка на экране: Поместив в резервуар для воды средство для удаления накипи и заполнив резервуар водой, нажмите "ГОТОВО", чтобы продолжить работу.

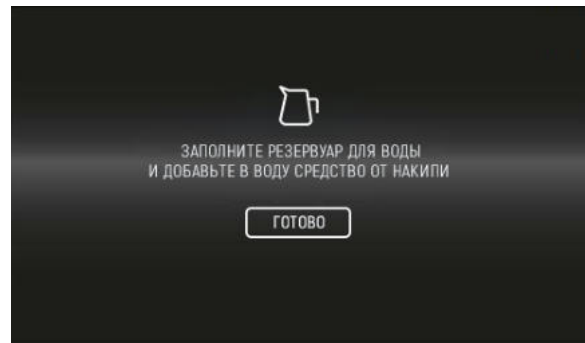
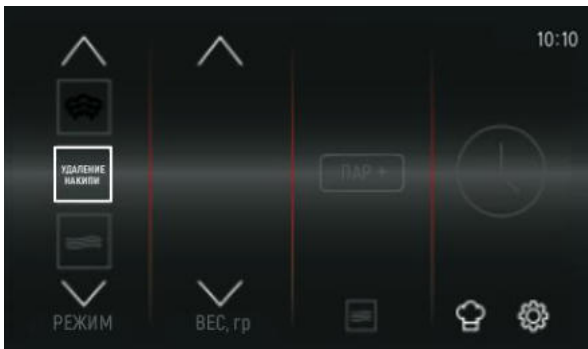

на экране появится надпись «Начать очистку от накипи». Чтобы начать процесс удаления накипи, нажмите ДА.

Начнется обратный отсчет времени (этап 1).

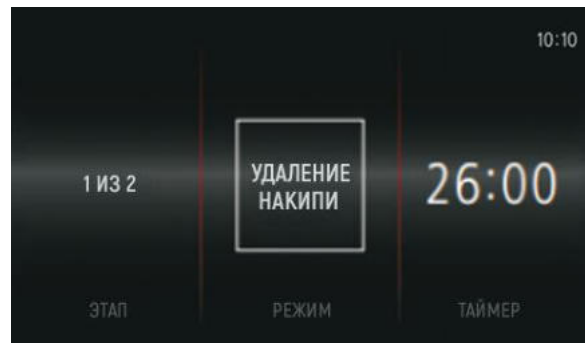

После завершения первого этапа удаления накипи на экране появится сообщение: Залейте в резервуар чистую воду и нажмите "ГОТОВО".

Отсчет возобновляется и продолжается до конца (этап 2).

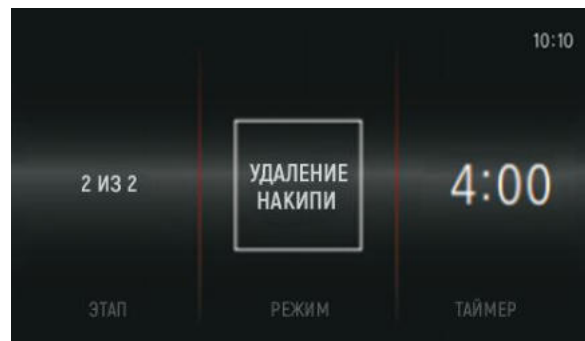

После завершения второго этапа удаления накипи на экране появится сообщение: тщательно очистите резервуар для воды и добавьте чистую воду, после установки резервуара на место нажмите кнопку "ГОТОВО".

Завершите процедуру удаления накипи и вернитесь в главный экран.

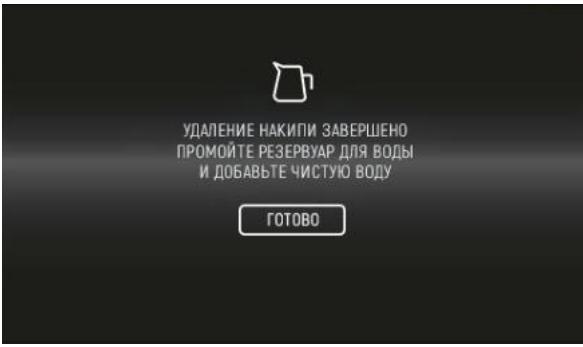

VI. Таблица сравнения режимов



Микроволновая печь с режимом гриля и приготовления на пару

| Режим | | | | | | | | | |
|-------------------------------|---------------------|----------------|--------------------|--------------------|--------------------|--------------------|----------------------|--------------------|----------------------|
| Режим | СВЧ | Размораживание | 3D нагрев | Гриль с конвекцией | Гриль | СВЧ+3D нагрев | СВЧ+гриль +конвекция | Пар | Пар+гриль +конвекция |
| Температура по умолчанию | / | / | 180 °С | 180°С | 180 °С | 200 °С | 200 °С | 100°С | 200°С |
| Регулируемая температура | / | / | 50~220 °С | 50~220°С | 50~220 °С | 50~220 °С | 50~220 °С | 40~100°С | 110~220°С |
| Мощность нагрева по умолчанию | P100 | / | / | / | / | P50 | P50 | / | / |
| Регулировка нагрева | P10 - P100 | / | / | / | / | P10-P50 | P10-P50 | / | / |
| Вес по умолчанию | / | 1000 | / | / | / | / | / | / | / |
| Настройка веса | / | 100-2000 г | / | / | / | / | / | / | / |
| Время по умолчанию | 00:30 | / | / | / | / | / | / | / | / |
| Настройка времени | 00:30 - 60:00 минут | / | 00:00 - 9:59 часов | 00:00 - 9:59 часов | 00:00 - 9:59 часов | 00:00 - 9:59 часов | 00:00 - 9:59 часов | 00:00 - 9:59 часов | 00:00 - 9:59 часов |

| | | | | | | | | | |
|--------------|---------|---------|------------|------------|------------|------------|------------|---------|---------|
| Мощно сть | 1592 Вт | 1592 Вт | 1663 Вт | 1463 Вт | 1438 Вт | 3216 Вт | 3016 Вт | 3138 Вт | 1938 Вт |
|--------------|---------|---------|------------|------------|------------|------------|------------|---------|---------|

| Режим |  |  |  |  |
|-------------------------------|---|---|---|---|
| Режим | Гриль + пар | Конвекция + пар | Микроволновая печь + пар | Очистка от накипи |
| Температура по умолчанию | 110°C | 180°C | 100°C | / |
| Регулируемая температура | 110~220°C | 110~220°C | / | / |
| Мощность нагрева по умолчанию | / | / | P60 | / |
| Регулировка нагрева | / | / | P10- P60 | / |
| Вес по умолчанию | / | / | / | / |
| Настройка веса | / | / | / | / |
| Время по умолчанию | / | / | / | / |
| Настройка времени | / | / | 00:30 - 60:00 минут | / |
| Мощность | 1938 Вт | 2162 Вт | 2116 Вт | 2137 Вт |

VII. Обслуживание и ремонт



1. При условии правильной установки и обслуживания прибор может прослужить долгие годы без каких-либо проблем.
2. После использования обязательно отключайте прибор от сети; не размещайте прибор вблизи огня и не погружайте его в воду; не кладите шнур питания и вилку непосредственно на крышку, т.к. остаточное тепло крышки может повредить шнур питания.
3. Не приступайте к чистке, пока микроволновая печь не остынет.
4. Чистите камеру духовки регулярно, не оставляйте её загрязненной, т.к. в противном случае прибор будет работать менее эффективно.
5. Протрите корпус микроволновой печи тканью, смоченной в мягком моющем средстве (например, в жидкости для мытья посуды); ткань должна быть слегка влажной; затем сухой тканью вытрите внутреннюю камеру печи насухо. Не используйте для очистки стекла дверцы микроволновой печи грубые щетки или острые металлические скребки. Вы можете поцарапать стеклянную поверхность дверцы микроволновой печи, и стекло может разрушиться.
6. Чтобы не повредить корпус печи, не используйте для чистки корпуса печи некачественные чистящие средства, химические растворители, обладающие коррозионными и летучими свойствами.
7. Следите за тем, чтобы отверстие волновода на боковой стенке микроволновой печи всегда было чистым. Во избежание возгорания не снимайте крышку волновода (лист слюды).
8. Часто очищайте стык между дверцей и корпусом печи; не очищайте систему предохранительного замка дверцы.
9. Рекомендуется очищать паровую печь от накипи раз в три месяца. Более подробную информацию вы можете найти в разделе «Режим удаления накипи».
10. Регулярно очищайте резервуар для воды. Снимите крышку и протрите резервуар для воды сухой тканью.
11. Во время работы прибор выделяет тепло, поэтому будьте осторожны и не прикасайтесь к теплогенерирующим элементам внутри прибора.

Порядок демонтажа двери



Для того чтобы легче было проводить очистку внутренней камеры прибора, можно снять дверцу; порядок действий при этом должен быть следующим (см. рисунок)

1. Полностью откройте дверцу и поднимите 2 рычага "В" (рис. 1).
2. Теперь немного прикройте дверцу и извлеките ее, потянув за крючок "А", как показано на рис. 2

Установите дверцу на прежнее место

1. Когда дверь находится в вертикальном положении, вставьте два крючка "А" в пазы;

2. Убедитесь, что посадочные места "D" полностью вошли за края пазов (слегка подвигайте дверцу прибора вперед и назад).

3. Когда дверца прибора полностью открыта, отпустите 2 рычага "B" вниз и снова закройте дверцу.



Рис. 1



Рис. 2

VIII. Дополнительное оборудование

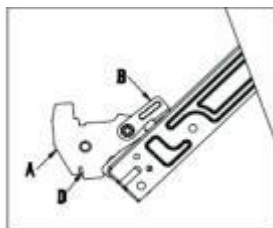

Большая решетка для гриля (рис. 1)

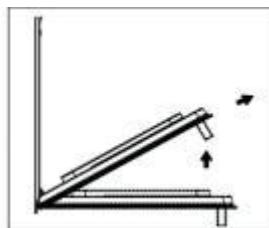
Для приготовления блюд на гриле можно использовать большую решетку (рис. 1). Эту решетку можно использовать для обычного конвекционного нагрева, для приготовления традиционным способом и для готовки с использованием гриля. Решетку нельзя использовать для работы в режиме микроволновой печи. Если выбрана режим микроволновой печи, перед началом работы убедитесь, что большая решетка гриля (рис. 1) извлечена из внутренней камеры.



Рис. 1

ВНИМАНИЕ: Не используйте гриль при режиме микроволновой печи. Это может привести к повреждению гриля или даже микрогриля. Большая решетка гриля используется только для обычного приготовления с применением конвекции/обдува воздухом или с использованием функций гриля.

Поддон для стекания масла (Рисунок 2)

Поддон для стекания масла позволяет готовить блюда в режимах обычного нагрева с обдувом воздуха, для приготовления традиционным способом и для готовки с использованием режима гриля. Края поддона защищены силиконовыми уголками, благодаря чему поддон можно использовать в комбинации с микроволновым режимом.



Рис. 2

ВНИМАНИЕ: Не снимайте силиконовые уголки, так как это может привести к повреждению печи.

Боковые опоры (рис. 3)

Опоры подвешиваются на 2 крючка и позволяют использовать дополнительное оборудование на трех уровнях. Выбор уровня для готовки зависит от того, какой метод приготовления используется и от типа продуктов. При использовании гриля или комбинации «гриль+микроволновая печь» поместите дополнительный элемент оборудования (поддон для стекания масла) либо на первый ярус (если используете для приготовления большие толстые куски продуктов), либо на третий ярус (для плоских, тонких продуктов или сосисок). В обычном режиме приготовления или в режиме микроволновой печи решетку или поддон для стекания масла следует устанавливать на первый или второй ярус в зависимости от приготавливаемого блюда.

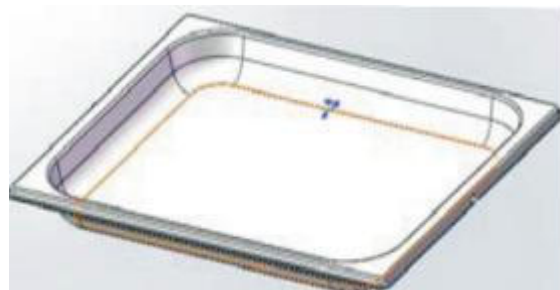

Рис. 3

Порядок демонтажа боковых опор

Порядок демонтажа:

А. Снимите боковую опору и поверните ее вверх.

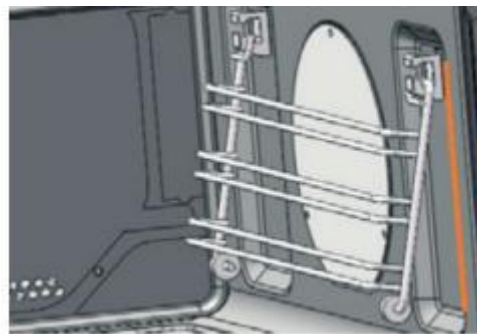
В. Поднимите опору до положения с пазом.

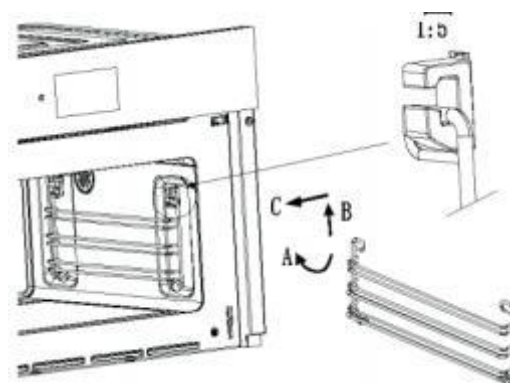

С. Извлеките боковую опору;

Порядок обратной установки: Для установки боковой опоры на место выполните вышеуказанные шаги С, В, А в сборку в обратном порядке.



IX. Дополнительное оборудование

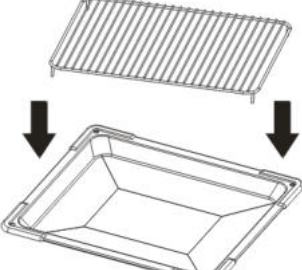
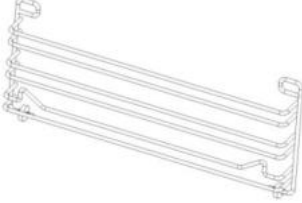

| | |
|---|---|
|  | <p>Решетка-гриль: в основном используется для гриля.</p> <ul style="list-style-type: none">● Не используйте решетку-гриль в режиме микроволновой печи!● Продукты, которые приготовлены на решетке-гриль, получаются более поджаристыми и подрумяненными.● Решетку-гриль можно использовать в режиме конвекции, при традиционном приготовлении продуктов, в режимах гриля и комбинированной микроволновой печи. |
|  | <p>ЭМАЛИРОВАННЫЙ ПРОТИВЕНЬ: для приготовления выпечки и тортов.</p> <ul style="list-style-type: none">● Не используйте эмалированный противень для работы в режиме микроволновой печи!● Эмалированный противень можно использовать вместе с обычным тепловентилятором, при традиционном приготовлении продуктов, в режимах гриля и комбинированной микроволновой печи.● ПРИМЕЧАНИЕ Не снимайте силиконовые уголки, так как это может привести к повреждению прибора. |
|  | <p>ГРИЛЬ: используйте с эмалированным противнем.</p> <ul style="list-style-type: none">● Не используйте эмалированный противень для работы в режиме микроволновой печи!● Эмалированный противень можно использовать вместе с обычным тепловентилятором, при традиционном приготовлении продуктов, в режимах гриля и комбинированной микроволновой печи. |
|  | <p>БОКОВЫЕ ОПОРЫ ДЛЯ ПОЛОК: используются для установки проволочной полки решетки-гриль используйте эмалированный противень для работы в режиме микроволновой печи!</p> <ul style="list-style-type: none">● Эмалированный противень можно использовать в режиме конвекции, при традиционном приготовлении продуктов, в режимах гриля и комбинированной микроволновой печи.● установив 2 боковые опоры, можно использовать дополнительные элементы оборудования на трех уровнях.● Можно готовить пищу на трех разных уровнях в зависимости от способа приготовления и типа продукта.● В режиме "Гриль" или "Гриль + микроволны" вы можете установить дополнительные элементы оборудования (решетка или противень) либо на первом уровне (для толстых продуктов, например жаркого), либо на третьем (для более тонких продуктов, например, сосисок).● В обычных режимах приготовления или в режиме микроволновой печи полку или противень следует использовать на первом или втором уровне в зависимости от готовящегося блюда (блюда). |

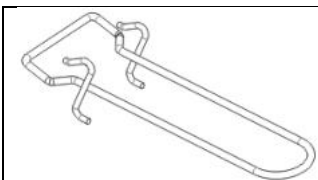

РУЧКА: во время или после приготовления используйте этот элемент для того, чтобы достать решетку-гриль или эмалированный противень из внутренней камеры прибора

ВНИМАНИЕ

Не используйте решетку-гриль в режиме микроволновой печи. В противном случае вы можете повредить как саму решетку, так и микроволновую печь. Решетка-гриль предназначена только для обычной готовки с использованием конвекции/вентиляции или в режиме гриля.

Х. Вопросы и ответы



Если во время использования прибора возникли какие-либо отклонения от нормы, прекратите использование прибора, выньте вилку из розетки и выполните следующие проверки. В случае необходимости обращайтесь в наш центр послепродажного обслуживания.

Микроволновая печь с режимами гриля и приготовления на пару VPS681MB VPS681MG

| Статус | Причина | Способ устранения |
|--|---|---|
| Сигнал нехватки воды  | Отсутствие воды в резервуаре | Залейте воду в резервуар. |
| Не работает панель управления | Активирована блокировка защиты от детей | Отключите блокировку защиты от детей |
| | Неисправная плата переключателей | Сообщите на фирму-изготовитель о необходимости ремонта |
| Пища недостаточно хорошо готовится на пару | Продукт плотно закрыт крышкой | Снимите крышку с продукта |
| | Не образуется пар | Сообщите на фирму-изготовитель о необходимости ремонта |
| | Отсутствие микроволнового выхода (комбинированный режим) | Сообщите на фирму-изготовитель о необходимости ремонта |
| На дисплее отображается ошибка Er02 | Обрыв/короткое замыкание терморезистора с отрицательным ТКС внутренней камеры | Сообщите на фирму-изготовитель о необходимости ремонта |
| На дисплее отображается ошибка Er04 | Обрыв/замыкание цепи терморезистора с отрицательным ТКС парового поддона | Сообщите на фирму-изготовитель о необходимости ремонта |
| На дисплее отображается ошибка Er05 | Сухое подгорание парового поддона | Сообщите на фирму-изготовитель о необходимости ремонта |
| На дисплее отображается ошибка Er08 | Отказ мотора резервуара для воды | Выключите прибор, отсоедините питание, затем снова включите питание и запустите прибор. |

XI. Обслуживание и ремонт

Гарантийный срок составляет 36 (тридцать шесть) месяцев со дня продажи (передачи) прибора потребителю (или со дня изготовления, когда день продажи (передачи) установить невозможно).

Использование прибора потребителем признаётся его согласием с изложенными ниже условиями.

При обнаружении в течение гарантийного срока в приобретённом приборе недостатков, кроме возникших после передачи товара потребителю вследствие нарушения правил транспортировки, хранения, установки, подключения или эксплуатации, а также действий третьих лиц или обстоятельств непреодолимой силы, изготовитель обязуется удовлетворить требования потребителя в соответствии с законодательством о защите прав потребителей с учётом следующих условий:

- Гарантия распространяется только на приборы, используемые в личных, семейных, домашних или иных подобных целях, не связанных с предпринимательской деятельностью.
- Гарантийный срок на узлы, компоненты и части, установленные в приборе в ходе гарантийного ремонта взамен вышедших из строя, равен сроку гарантии на прибор и заканчивается одновременно с окончанием гарантийного срока прибора.
- Гарантийный ремонт выполняется бесплатно авторизованным сервисным центром на дому у потребителя или в мастерской по усмотрению сервисного центра и включает стоимость услуг и материалов.
- Для осуществления технического обслуживания и ремонта прибора потребителю необходимо обеспечить доступ специалисту авторизованного сервисного центра к прибору (в том числе встраиваемому).
- Во избежание возможных недоразумений, сохраняйте в течение срока службы прибора документы, оформленные при его продаже (кассовый и/или товарный чек, счёт, накладная).
- Изготовитель оставляет за собой право по единственно своему усмотрению расширить свои обязательства перед потребителем по сравнению с требованиями закона и настоящими условиями.

Гарантия не распространяется:

- на недостатки, которые вызваны несоблюдением инструкций по эксплуатации, неправильной установкой или подключением (в том числе подключением к электрической сети с несоответствующим напряжением питания), небрежным обращением или плохим уходом,
- на повреждения, обусловленные ржавчиной, коррозией или воздействием воды, в том числе явившиеся следствием установки или использования прибора в непредназначенных для этого местах,
- на приборы, которые подвергались разборке или конструктивным изменениям неуполномоченными лицами, или если удалены, не разборчивы или изменены продуктовый, или серийный номера прибора,
- на недостатки приборов, возникшие вследствие эксплуатации с неустраненными иными недостатками либо возникшие вследствие технического обслуживания или ремонта лицами и организациями, не являющимися авторизованными сервисными центрами,

- на недостатки, которые вызваны не зависящими от изготовителя причинами, такими как несоответствие показателей и характеристик электроэнергии в используемой системе электроснабжения требованиям, установленным в ГОСТ 32144-2013 или иных обязательных стандартах, явления природы и стихийные бедствия, пожар, домашние и дикие животные, в частности насекомые (особенно, муравьи и тараканы), попадание внутрь прибора посторонних предметов (жидкостей), и другими подобными причинами,
- на внешние и внутренние загрязнения, помутнения, изменения цвета, царапины и трещины, вмятины, потёртости, сколы и иные подобные повреждения узлов, компонентов, составных частей, конструктивных элементов, аксессуаров и принадлежностей (в том числе изготовленных из пластмасс, стеклокерамики и стекла), возникшие в процессе эксплуатации (в том числе в результате естественного износа), установки и/или транспортировки прибора,
- на подлежащие периодической замене конструктивные элементы, аксессуары и принадлежности (лампы и другие источники света, элементы питания, фильтры и т.п.),
- на работы по установке, регулировке, чистке прибора, замене расходных материалов и прочему подобному уходу за прибором (периодическое обслуживание).

По всем вопросам гарантийного и послегарантийного обслуживания обращайтесь по электронной почте service@vard.ru, по телефону 8-800-222-59-95 (для бесплатных звонков из Российской Федерации) или по телефону 8-820-0071-29-85 (для бесплатных звонков из Республики Беларусь).

При обращении необходимо сообщить модель, артикул и серийный номер вашего прибора. Эти сведения указаны на табличке с техническими данными, размещённой на приборе.

Ремонтная организация, осуществляющая проведение проверки качества товаров, устранение недостатков товаров и техническое обслуживание товаров в Республике Беларусь: ООО «ВАРД», ул. Краснопролетарская 16, стр.2, помещ.1/5, 127473, Москва, Россия. Чтобы узнать адрес ближайшего авторизованного изготовителем сервисного центра, звоните по одному из указанных выше телефонов.

Рекомендуем использовать только оригинальные запасные части и принадлежности.

XII. Сведения о приборе

| | |
|--|--|
| Тип | ENTB |
| Модель | VPS681MB, VPS681MG |
| Артикул | 242305, 242306 |
| Изготовитель и импортёр (организация, уполномоченная принимать и удовлетворять претензии потребителей в отношении ненадлежащего качества продукции): | ООО "ВАРД" Краснопролетарская 16, стр. 2, помещ. 1/5, 127473, Москва тел: 8-800-222-59-95 |
| Изготовлено в Китае | |

Технические характеристики

| | |
|--|-----------------|
| Внутренний объем духового шкафа | 45 литров |
| Напряжение и частота электропитания | 220-240 В 50 Гц |
| Мощность | 3150 Вт |

Дата изготовления прибора указана в его серийном номере, где первая и вторая цифры соответствуют двум последним цифрам года, а третья и четвёртая цифры – порядковому номеру недели. Например, серийный номер 25350123 означает, что изделие изготовлено на тридцать пятую неделю 2025 года.

Срок службы прибора – 10 лет. Срок службы исчисляется со дня продажи (передачи) прибора (или со дня изготовления прибора, когда день продажи (передачи) установить невозможно).

По истечении срока службы, а также в случае необходимости утилизации прибора, обусловленной любыми иными причинами, прибор следует доставить в место отдельного накопления отходов потребления или в пункт сбора использованной бытовой техники для последующей утилизации. Это можно сделать самостоятельно либо заказав соответствующую услугу в торговой или специализированной организации (доступно не во всех населённых пунктах). Раздельный сбор отходов потребления способствует их переработке и вторичному использованию, что существенным образом снижает негативное воздействие на окружающую среду. Продолжение использования прибора после истечения срока службы может привести к нежелательным/неблагоприятным последствиям.

Прибор соответствует обязательным требованиям, установленным в применимых технических регламентах. Информация о документах, удостоверяющих соответствие прибора, доступна в Едином реестре сведений о выданных сертификатах соответствия и декларациях о соответствии, размещённом на открытом государственном информационном ресурсе Росаккредитации в информационно-телекоммуникационной сети "Интернет" (pub.fsa.gov.ru).

